

GÜLTIG AB 01. JÄNNER

Preisliste 2023

Schöck Sconnex® Typ P

Neue Produktgeometrien –
mehr Einsatzmöglichkeiten.

Seite 72

Schöck Isokorb®

Trittschall-Kennwerte nach
neuem EAD-Prüfverfahren.

Seite 9

Zukunft ist Herkunft.

Zu den großen Herausforderungen eines erfolgreichen Unternehmens zählen innovative Lösungen, die sich in der Praxis bewähren und dabei mit Wirtschaftlichkeit überzeugen. Anforderungen und Prinzipien, die den persönlichen Werten des Firmengründers Eberhard Schöck entsprechen – und die Stärken der Schöck AG auf den internationalen Märkten ausmachen.



1962

Gründung
Schöck Bautrupp

1967

Gründung
Schöck Bauteile GmbH

1983

Marktvorstellung
Schöck Isokorb®

1985

Marktvorstellung
Schöck Tronsole®

Nach einer Maurerlehre, verschiedenen Praktikumsplätzen bei Architekten und einem Studium zum Bauingenieur machte sich Eberhard Schöck bereits mit 27 Jahren als Bauunternehmer in Varnhalt bei Baden-Baden selbständig. Auf den Schöck Bautrupp folgte 1967 die Gründung der heutigen Schöck Bauteile GmbH. Angetrieben von dem Gedanken, das Bauen zu rationalisieren, entwickelte Eberhard Schöck Ende der 70er Jahre die erste Idee, um Wärmebrücken an auskragenden Bau-

teilen, wie Balkonen, zu vermeiden – und damit begann die Erfolgsgeschichte des Isokorb®. Weitere innovative Lösungen folgten für die Vermeidung von Trittschall, für die Bewehrung bei besonderen Anforderungen, für die wärmebrückenfreie Befestigung von Fassaden. Längst hat sich das Unternehmen zu einem international erfolgreichen Bauzulieferer entwickelt – geführt und gesteuert von kompetenten Managern und von Familienvertretern im Aufsichtsrat.

Schöck Märkte 

Werk Essen

Aktuell: Ausbau zur Steigerung der Produktionskapazitäten von Isokorb® und Tronsole®.

Werk Halle (Saale)

In Halle entstehen aktuell zwei neue Produktionsstätten für die Glasfaserverbund-Technologie Combar® und das neue Abschalelement Signo®.

Werk Tychy (Polen)

Endmontage für die direkte Belieferung der Baustellen in Polen mit dem Isokorb®.

Werk Pilis (Ungarn)

Fertigung der Bewehrungstechnik Bole® und Stacon® sowie von Stahlanwendungen des Isokorb®.



Hauptsitz Baden-Baden

Produktion von Isokorb®, Sconnex®, Bole® und Stacon®.

Werk Pucking (Österreich)

Endmontage des Isokorb® für die schnelle Belieferung aller südosteuropäischen Märkte.



1997

Marktvorstellung
Schöck Combar®

2018

Marktvorstellung
Schöck Isolink®

2021

Marktvorstellung
Schöck Sconnex®

1992

Gründung

EBERHARD
SCHÖCK
STIFTUNG

2012

Gründung



Schöck-Familien-Stiftung
ZUKUNFT DURCH BILDUNG

2019

Marktvorstellung
Schöck Alphadock®

2022

60-jähriges
Firmenjubiläum

Gesellschaftliches Engagement als Herzenssache.

Es ist nicht nur der wirtschaftliche Erfolg, der für Eberhard Schöck zählt. Versöhnung und Völkerverständigung liegen ihm besonders am Herzen. Mit der Überschreibung eines Großteils seines Aktienkapitals an die Eberhard-Schöck-Stiftung ist deren Wirken unter dem Motto „Wandel durch Ausbildung“ gesichert. Mit Modellprojekten, Qualifizierungsprogrammen und Austauschprojekten wird vor allem das Bauhandwerk in Mittel- und Osteuropa gefördert. Die Vergabe des Schöck Bau-Innovationspreises und des Kulturpreises Deutsche Sprache sind Aktivitäten der Stiftung in Deutschland.

Seit ihrer Gründung 2012 gehört außerdem die Schöck-Familien-Stiftung gGmbH zu den größten Einzelaktionären der Schöck AG. Im Mittelpunkt der Förderung unter dem Motto „Zukunft durch Bildung“ stehen Projekte für Kinder, Jugendliche

und junge Erwachsene in Deutschland, Indien, Nepal und afrikanischen Ländern, die sich der schulischen und beruflichen Ausbildung widmen.

Durch das Finanzierungsmodell der beiden Stiftungen kommt ein Großteil des wirtschaftlichen Erfolgs des Unternehmens den gemeinnützigen Zwecken direkt zugute.



Von links: Felicitas Schöck, Sabine Schöck, Robin Schöck, Eberhard Schöck und Simone Schöck

Inhalt

Isokorb®



12

Tronsole®

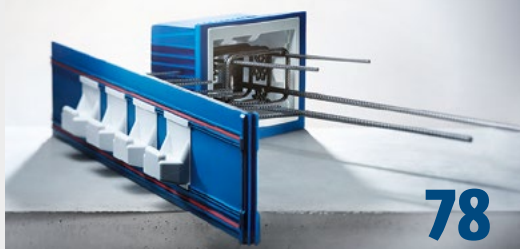

78

Stacon®



88

Isolink®



98

Signo®

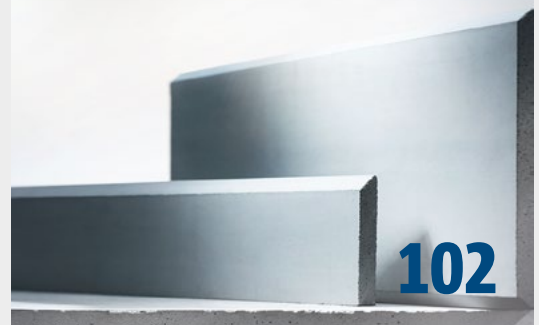

102



Allgemeines

6

Schöck Isokorb® XT

12

Stahlbeton – Stahlbeton,
Stahl – Stahlbeton, Holz – Stahlbeton

Schöck Isokorb® CXT

34

Stahlbeton – Stahlbeton

Schöck Isokorb® T

40

Stahlbeton – Stahlbeton, Stahl – Stahl,
Stahl – Stahlbeton, Holz – Stahlbeton

Schöck Isokorb® RT

56

Stahl – Stahlbeton

Schöck Sconnex®

62

Schöck Tronsole®

78

Schöck Stacon®

88

Schöck Bole®

94

Schöck Isolink®

98

Schöck Signo®

102

Jederzeit für Sie da.

Ihre Ansprechpartner vor Ort



Stefan Hiesel

Vertriebsleiter Österreich
Telefon: 0664 2420343

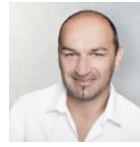

Franz Schantl

Außendienst für Steiermark, Kärnten,
Burgenland
Telefon: 0664 3808676



Martin Steinbacher

Außendienst für Salzburg, Tirol,
Vorarlberg
Telefon: 0664 8490141



Hartmut Neugschwandner

Außendienst für Oberösterreich,
Niederösterreich (Wald- & Mostviertel)
Telefon: 0664 1054555



Peter Klingenberger

Außendienst für Wien, Niederösterreich
(Wein- & Industrieviertel)
Telefon: 0664 5432559



Alfred Moser

Key Account Manager für Fertigteilwerke
Telefon: 0664 1007391

Ihr Ansprechpartner für den Einbau auf der Baustelle und im Fertigteilwerk



Beytullah Azman

Einbaumeister
Telefon: 0660 2086263

Ihre Ansprechpartner für Angebote, Bestellungen und Objektmanagement

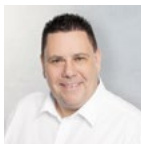

Klaus Zahradnik

Kundenberater für Wien,
Niederösterreich
(Wein- & Industrieviertel)
Telefon: 01 7865760-13

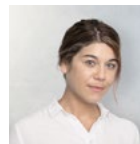

Yasmin Toktas

Kundenberaterin für Steiermark,
Kärnten, Burgenland
Telefon: 01 7865760-26



Markus Thomas

Kundenberater für Salzburg, Tirol,
Vorarlberg
Telefon: 01 7865760-15

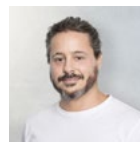

Wolfgang Schrei

Objektmanagement
Telefon: 01 7865760-23

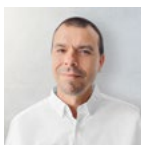

Roman Irschik

Kundenberater für Oberösterreich,
Niederösterreich (Wald- & Mostviertel)
Telefon: 01 7865760-21



Agnes Napieralska

Objektmanagement
Telefon: 01 7865760-22

Marketing – für technische Unterlagen und Prospekte

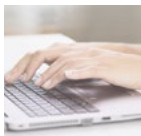

Tel.: 01 7865760
Fax: 01 7865760-20
office-at@schoeck.com

Allgemeine Hinweise

Wichtige Information für Bestellungen

Bestellungen und Abrufe erfolgen vom Auftraggeber in Form von detaillierten Stücklisten, aus welchen Mengen und vollständige Typenbezeichnungen ersichtlich sind. Bei zusätzlichem Abklärungsbedarf wird ein Unkostenbeitrag von 9 % der Bestellsumme in Rechnung gestellt.

Verkaufs- und Lieferbedingungen

Die aktuellen Verkaufs- und Lieferbedingungen finden Sie online unter:
www.schoeck.com/agb/at

Lieferzeiten

Jedes Produkt ist mit einer Lieferzeit gekennzeichnet:

Lieferzeit A: kurzfristig ab Werk

Lieferzeit B: ca. 4–7 Werktage

Lieferzeit C: ca. 8–10 Werktage

Lieferzeit D: auf Anfrage

Zustellbedingungen

- Die Zustellung erfolgt grundsätzlich per LKW. Schöck obliegt es frei zu wählen mit welcher Größe und Aufbauart zugestellt wird. Wir bitten Sie daher bei der Beauftragung auf eventuelle, bauseitige Erfordernisse oder Zufahrtsbeschränkungen hinzuweisen.
- Die Produktgruppe Combar® ist von der Frachtregelung ausgenommen und wird nach tatsächlichem Frachtaufwand abgerechnet.

Retourware

- Bei Sonderanfertigungen ist generell keine Retournierung möglich.
- Rücklieferungen und Retournahmen sind nur auf Anfrage und nach unserer schriftlichen Zustimmung möglich.
- Bei Rücklieferungen wird in jedem Fall eine Manipulationsgebühr von 35 % vom Nettowarenwert zuzüglich Retourfracht in Abzug gebracht.

Preise

Die Preise verstehen sich ohne der gesetzlichen Mehrwertsteuer.

Frachtkosten (gültig für Lieferungen in Österreich)

- Für Lieferungen mit einem Nettowarenwert ab € 1.800,- pro Entladestelle liefern wir frachtfrei, ausgenommen Terminlieferungen.
- Für Lieferungen mit einem Nettowarenwert zwischen € 620,- und € 1.800,- pro Entladestelle berechnen wir einen Frachtzuschlag von € 140,-.
- Für Lieferungen mit einem Nettowarenwert von unter € 620,- pro Entladestelle berechnen wir einen Frachtzuschlag von € 235,-.
- Abholung ab Lager Pucking: Die Ware bleibt bis 2 Werktage nach dem vereinbarten Termin zur Abholung bereitgestellt. Danach wird die Ware ohne weitere Verständigung kostenpflichtig zum Lagerplatz des Kunden geliefert.

Zuschlag für Expressproduktion

Für Expressproduktion berechnen wir einen Zuschlag von 25 % des Nettowarenwertes.

Terminlieferung

Nach Rücksprache sind Lieferungen bis 9 Uhr bzw. 12 Uhr möglich. Dafür wird ein Aufschlag von € 280,00 bzw. € 210,00 berechnet, unabhängig vom Nettowarenwert.

Interaktive digitale Preisliste

[Die meisten Produktüberschriften sind interaktiv. Mit einem Klick auf die Überschrift gelangen Sie online auf weiterführende Informationen zum Produkt.](#)

NEUHEITEN

Mit uns können Sie rechnen.

Modernes Bauen, bessere Umweltverträglichkeit, mehr Sicherheit und einfaches Handling in der Anwendung sind die Anforderungen, die unsere Produkte erfüllen. Darüber hinaus ist es unser Anspruch, Erwartungen zu übertreffen und gute Lösungen zu optimieren.

Schöck Scalix®

Die neue Software-Generation

Mit Scalix® hat Schöck eine webbasierte und modular aufgebaute Bemessungssoftware der neuen Generation entwickelt. Das erste Modul ist bereits in Scalix® eingezogen: das Modul für die neue Querkraftdorn-Generation Stacon® „Dehnfuge Stahlbeton – Stahlbeton“. Sukzessive erweitert sich die Anwendungsvielfalt aufgrund der laufenden Integration um neue Module und Funktionalitäten. Starten Sie direkt mit Ihrer Bemessung. Ganz einfach online – ohne Download, Installationsaufwand oder andere Verzögerungen direkt unter: www.schoeck.com/de-at/scalix



Innovative Produkte für mehr Zuverlässigkeit und Gestaltungsfreiraum.

Isokorb®

Zuverlässige Trittschall-Kennwerte durch neues EAD-Prüfverfahren.

Um die trittschalldämmende Wirkung von tragenden Wärmedämmelementen für Balkone zuverlässig zu bestimmen, gibt es ein neues und standardisiertes Prüfverfahren nach EAD 050001-01-0301 (adopted). Schöck Isokorb® ist nach dem neuen Prüfverfahren geprüft.



Tronsole®

Das Trittschalldämmelement Tronsole® Typ F erstmals mit Zulassung vom DIBt.

Der Nachweis der Tragfähigkeit ist bei Ausführung des Treppenanschlusses gemäß Zulassung erbracht. Das spart Zeit und gibt zusätzliche Sicherheit in der Planung und Fertigung. Im Zuge der Neuentwicklung wurde außerdem auf segmentierte Elastomerlager umgestellt.

Sconnex® Typ P

Weitere Produktgeometrien für noch mehr Einsatzmöglichkeiten.

Ab 2023 ist das Wärmedämmelement für Stahlbetonstützen in drei weiteren Geometrien verfügbar, wodurch Sconnex® Typ P die letzte Wärmebrücke bei zusätzlichen Stützgeometrien schließt.



SCHÖCK ISOKORB®

Die Modellbezeichnung

Mit kontinuierlichen Produktneu- und Weiterentwicklungen möchten wir Sie bei Ihren Bauvorhaben optimal unterstützen. Vor dem Hintergrund der wachsenden Vielfalt wurde zur Gewährleistung einer effizienten Planung das Produktportfolio strukturiert und gegliedert. Ein wichtiges Ordnungskriterium sind die Modellbezeichnungen.

Das sind unsere Modelle – die Kürzel stehen für die Kerneigenschaften unseres Schöck Isokorb®

XT für eXtra Thermische Trennung.

CXT mit Combar® und eXtra Thermischer Trennung.

T für Thermische Trennung.

RT zur Rekonstruktion von Bauteilen mit Thermischer Trennung.

Baumaterial		Modell	Bauteil	Ausführungsvariante	
Stahl – Stahlbeton Holz – Stahlbeton	Stahlbeton – Stahlbeton	XT	Balkon, Laubengang, Vordach, Decke, Attika, Brüstung, Konsole, Balken, Träger, Wand	F Filigranplatten	
	Stahlbeton – Stahlbeton	CXT	Balkon, Laubengang, Vordach	F Filigranplatten	
Stahl – Stahl	Stahl – Stahlbeton Holz – Stahlbeton	Stahlbeton – Stahlbeton	T	Balkon, Laubengang, Vordach, Decke, Attika, Brüstung, Konsole, Balken, Träger, Wand	F Filigranplatten
	Stahl – Stahlbeton	RT	Balkon, Laubengang, Vordach, Balken, Träger		

SCHÖCK ISOKORB®

Die Bestellbezeichnung

Zur Orientierung stellen wir in allen Listen die **Bezeichnung in blau** dar. Am Anfang steht das Modell, am Ende die Generationsnummer: Auch damit machen wir es Ihnen einfacher, Ihre Bestellungen zu prüfen.

Bestellbezeichnung

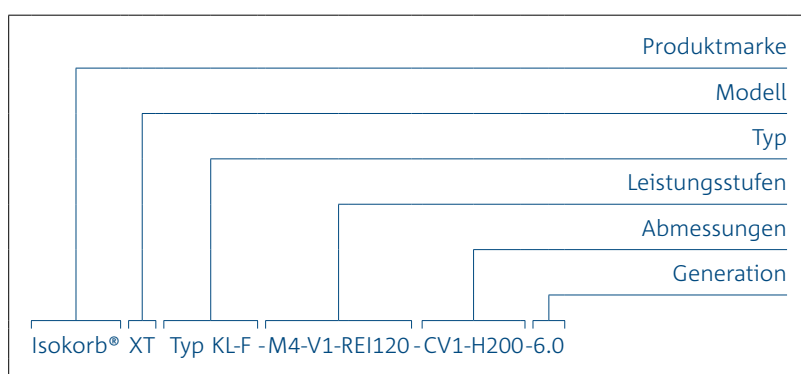

Das sind die Kürzel unserer Grundtypen

- K** Balkon, Vordach – frei **k**ragend
- Q** Balkon, Vordach – gestützt (**Q**uerkraft)
- C** Eckbalkon (**C**orner)
- H** Balkon mit **H**orizontallasten
- Z** Balkon mit **Z**wischendämmung
- D** **D**ecke – durchlaufend
- A** **A**ttika, Brüstung
- B** **B**alken, Unterzug
- W** **W**andscheibe
- SK** **S**tahlbalkon – frei **k**ragend
- SQ** **S**tahlbalkon – gestützt (**Q**uerkraft)
- S** **S**tahlkonstruktion

Schöck Isokorb® XT

Die passende Wärmedämmlösung für vielfältige Anforderungen bietet Schöck Isokorb® XT – ganz gleich, ob es um frei auskragende oder gestützte Balkone, Attiken, Loggien oder Laubengänge, Vordächer, Eckbalkone oder Balkone mit Höhenversatz geht. Dabei ermöglicht die große Typenvielfalt mehr Gestaltungsfreiheit.



Optimale Wärmedämmung

Das Produktprogramm Schöck Isokorb® XT sorgt für eine sehr gute Wärmedämmung und gewährleistet zusätzlich eine effektive Trittschalldämmung.

Rundum Sicherheit

Schöck Isokorb® XT verfügt über die ETA (Europäische Technische Bewertung) des DIBt und ist brandschutzklassifiziert (REI 120).

Brandschutzklasse REI 120 ohne Aufpreis

Die Brandschutzklasse REI 120 für größtmögliche Sicherheit ist preisgleich zur R 0 Variante erhältlich. Bei erhöhten Wärmeschutzanforderungen kann in Abhängigkeit von den vorliegenden Brandschutzvorschriften die R 0 Variante gewählt werden.

Ideale Dämmkörperdicke

Mit einer Dämmkörperdicke von 120 mm ermöglicht Schöck Isokorb® XT auch bei steigender Dicke der Fassadendämmung eine gleichmäßig durchgehende Wärmedämmschicht.

Passivhauszertifiziert

Je nach Produkttyp ist Schöck Isokorb® XT vom Passivhaus Institut in Darmstadt zertifiziert. Somit können verschiedenste Arten von frei ausragenden oder gestützten Bauteilen im Passivhaus-Standard realisiert werden.

Ökologisches Bauen

Schöck Isokorb® XT verfügt über EPD-Produktzertifizierungen, die quantifizierte umweltbezogene Informationen liefern, bei der Gebäudezertifizierung unterstützen und durch die Green Building Zertifizierungen Nachhaltigkeit und Marktwert erhöhen.

Zuverlässige Trittschall-Kennwerte

Geprüft nach neuem und standardisiertem Prüfverfahren nach EAD 050001-01-0301 (adopted) für den Anschluss Stahlbeton an Stahlbeton.

Anwendung	Fertigungsart			Typ	Seite
Frei auskragender Balkon	Ortbeton	Vollfertigteil		KL, KP	16
Frei auskragender Balkon als Filigranplatte in Elementbauweise			Halbfertigteil	KL-F	18
Frei auskragender Balkon mit Höhenversatz nach unten oder Wandanschluss	Ortbeton	Vollfertigteil		KL-U	19
Frei auskragender Balkon in Elementbauweise mit Höhenversatz nach unten oder Wandanschluss			Halbfertigteil	KL-U-F	20
Frei auskragender Balkon mit Höhenversatz nach oben oder Wandanschluss	Ortbeton	Vollfertigteil		KL-O	21
Frei auskragender Balkon in Elementbauweise mit Höhenversatz nach oben oder Wandanschluss			Halbfertigteil	KL-O-F	22
Gestützter Balkon	Ortbeton	Vollfertigteil	Halbfertigteil	QL	23
Gestützter Balkon mit punktuellen Lastspitzen	Ortbeton	Vollfertigteil	Halbfertigteil	QP	24
Gestützter Balkon mit zwängungsfreiem Anschluss	Ortbeton	Vollfertigteil	Halbfertigteil	QP-Z	25
Außeneckbalkon	Ortbeton		Halbfertigteil	CL	26
Ergänzung für Horizontallasten	Ortbeton	Vollfertigteil	Halbfertigteil	HP	27
Ergänzung in Dämmfuge	Ortbeton	Vollfertigteil	Halbfertigteil	ZL	27
Durchlaufende Decke mit Biegemomenten und Querkräften	Ortbeton	Vollfertigteil		DL	28
Attika, Brüstung	Ortbeton	Vollfertigteil		AP	29
Frei auskragender Balken, Unterzug	Ortbeton	Vollfertigteil		BP	29
Frei auskragende Wandscheibe	Ortbeton	Vollfertigteil		WL	30
Frei auskragende Stahlkonstruktion mit Anschluss an ein Betonbauteil				SKP	31
Gestützte Stahlkonstruktion mit Anschluss an ein Betonbauteil				SQP	32

Schöck Isokorb® XT Typ KL und KP

Generation 6.0/6.1
Produktgruppe 39

Tragendes Wärmedämmelement für frei auskragende Balkone. Das Element überträgt negative Momente und positive Querkkräfte. Ein Element mit der Tragstufe VV überträgt zusätzlich negative Querkkräfte.

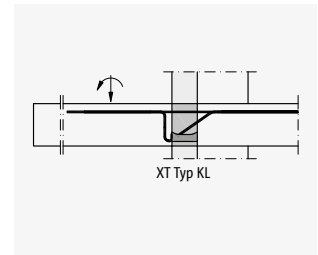

Schöck Isokorb® XT Typ KL

Isokorb® XT

Produkt	Leistungsstufen		Abmessungen			Nr.	Preis in EUR	
	Tragstufe	Brand-schutz	Beton-deckung	Dämmkörper			Gene-ration	pro Stück
Höhe in mm				Länge in mm				
Isokorb® XT Typ KL	M1-V1	REI120	CV1	H160-250	L1000	6.0	222,00	B
Isokorb® XT Typ KL	M1-V2	REI120	CV1	H160-250	L1000	6.0	273,00	B
Isokorb® XT Typ KL	M2-V1	REI120	CV1	H160-250	L1000	6.0	276,00	B
Isokorb® XT Typ KL	M2-V2	REI120	CV1	H160-250	L1000	6.0	328,00	B
Isokorb® XT Typ KL	M3-V1	REI120	CV1	H160-250	L1000	6.0	329,00	B
Isokorb® XT Typ KL	M3-V2	REI120	CV1	H160-250	L1000	6.0	380,00	B
Isokorb® XT Typ KL	M3-VV1	REI120	CV1	H160-250	L1000	6.0	414,00	B
Isokorb® XT Typ KL	M4-V1	REI120	CV1	H160-250	L1000	6.0	374,00	B
Isokorb® XT Typ KL	M4-V2	REI120	CV1	H160-250	L1000	6.0	426,00	B
Isokorb® XT Typ KL	M4-V3	REI120	CV1	H160-250	L1000	6.0	441,00	B
Isokorb® XT Typ KL	M4-VV1	REI120	CV1	H160-250	L1000	6.0	460,00	B
Isokorb® XT Typ KL	M5-V1	REI120	CV1	H160-250	L1000	6.0	412,00	B
Isokorb® XT Typ KL	M5-V2	REI120	CV1	H160-250	L1000	6.0	464,00	B
Isokorb® XT Typ KL	M5-V3	REI120	CV1	H160-250	L1000	6.0	479,00	B
Isokorb® XT Typ KL	M5-VV1	REI120	CV1	H160-250	L1000	6.0	498,00	B
Isokorb® XT Typ KL	M6-V1	REI120	CV1	H160-250	L1000	6.0	455,00	B
Isokorb® XT Typ KL	M6-V2	REI120	CV1	H160-250	L1000	6.0	506,00	B
Isokorb® XT Typ KL	M6-V3	REI120	CV1	H160-250	L1000	6.0	523,00	B
Isokorb® XT Typ KL	M6-VV1	REI120	CV1	H160-250	L1000	6.0	540,00	B
Isokorb® XT Typ KL	M7-V1	REI120	CV1	H160-250	L1000	6.0	561,00	B
Isokorb® XT Typ KL	M7-V2	REI120	CV1	H160-250	L1000	6.0	576,00	B
Isokorb® XT Typ KL	M7-VV1	REI120	CV1	H160-250	L1000	6.0	595,00	B
Isokorb® XT Typ KL	M8-V1	REI120	CV1	H160-250	L1000	6.0	604,00	B
Isokorb® XT Typ KL	M8-V2	REI120	CV1	H160-250	L1000	6.0	621,00	B
Isokorb® XT Typ KL	M8-VV1	REI120	CV1	H160-250	L1000	6.0	638,00	B
Isokorb® XT Typ KL	M9-V1	REI120	CV1	H160-250	L1000	6.0	708,00	B
Isokorb® XT Typ KL	M9-V2	REI120	CV1	H160-250	L1000	6.0	724,00	B
Isokorb® XT Typ KL	M10-V1	REI120	CV1	H160-250	L1000	6.0	812,00	B
Isokorb® XT Typ KL	M10-V2	REI120	CV1	H160-250	L1000	6.0	829,00	B

Optional
CV2 ab
H180

Höhe
wählen

Produktmarke, Modell, Typ	Leistungsstufen		Abmessungen			Nr. Gene- ration	Preis in EUR	
	Tragstufe	Brand- schutz	Beton- deckung	Dämmkörper			pro Stück	Liefer- zeit
				Höhe in mm	Länge in mm			
Isokorb® XT Typ KP	M11-V1	REI120	CV1	H180-250	L500	6.1	492,00	B
Isokorb® XT Typ KP	M11-V2	REI120	CV1	H190-250	L500	6.1	509,00	B
Isokorb® XT Typ KP	M11-V3	REI120	CV1	H210-250	L500	6.1	527,00	B
Isokorb® XT Typ KP	M12-V1	REI120	CV1	H180-250	L500	6.1	619,00	B
Isokorb® XT Typ KP	M12-V2	REI120	CV1	H190-250	L500	6.1	636,00	B
Isokorb® XT Typ KP	M12-V3	REI120	CV1	H210-250	L500	6.1	653,00	B
Isokorb® XT Typ KP	M13-V1	REI120	CV1	H180-250	L500	6.1	744,00	B
Isokorb® XT Typ KP	M13-V2	REI120	CV1	H190-250	L500	6.1	761,00	B
Isokorb® XT Typ KP	M13-V3	REI120	CV1	H210-250	L500	6.1	780,00	B

▲ ▲
 Optional Höhe
 CV2 (siehe wählen
 Hinweis)

Beispiel für eine Bestellbezeichnung:

Isokorb® XT Typ KP-M11-V1-REI120-CV1-H200-L500-6.1

Hinweis:

- Mindestelementhöhe bei CV2: Für Tragstufen mit V1: $H \geq 200$ mm, Tragstufen mit V2: $H \geq 210$ mm, Tragstufen mit V3: $H \geq 220$ mm.

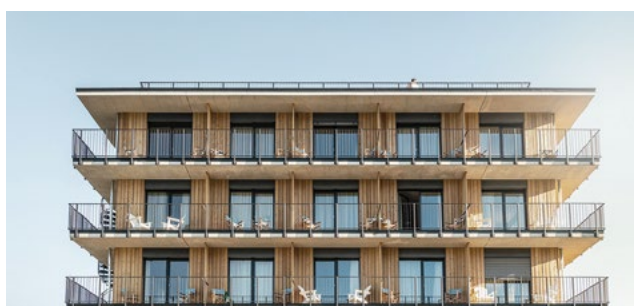

Schöck Isokorb® XT Typ KL-F

Generation 6.0
Produktgruppe 39

Isokorb® XT

Tragendes Wärmedämmelement für frei auskragende Balkone. Das Element überträgt negative Momente und positive Querkräfte. Ein Element mit der Tragstufe VV überträgt zusätzlich negative Querkräfte. Die zweiteilige Ausführung ist für die Verarbeitung im Fertigteilwerk optimiert.

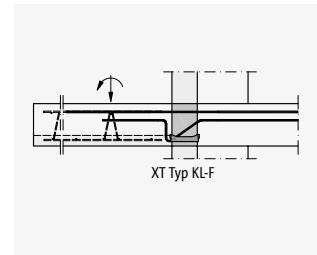

Schöck Isokorb® XT Typ KL-F

Produkt Produktmarke, Modell, Typ	Leistungsstufen		Abmessungen		Nr. Gene- ration	Preis in EUR	
	Tragstufe	Brandschutz	Betondeckung	Dämmkörper Höhe in mm		pro Stück	Liefer- zeit
Isokorb® XT Typ KL-F	M1-V1	REI120	CV1	H160-250	6.0	222,00	B
Isokorb® XT Typ KL-F	M1-V2	REI120	CV1	H160-250	6.0	273,00	B
Isokorb® XT Typ KL-F	M2-V1	REI120	CV1	H160-250	6.0	276,00	B
Isokorb® XT Typ KL-F	M2-V2	REI120	CV1	H160-250	6.0	328,00	B
Isokorb® XT Typ KL-F	M3-V1	REI120	CV1	H160-250	6.0	329,00	B
Isokorb® XT Typ KL-F	M3-V2	REI120	CV1	H160-250	6.0	380,00	B
Isokorb® XT Typ KL-F	M3-VV1	REI120	CV1	H160-250	6.0	414,00	B
Isokorb® XT Typ KL-F	M4-V1	REI120	CV1	H160-250	6.0	374,00	B
Isokorb® XT Typ KL-F	M4-V2	REI120	CV1	H160-250	6.0	426,00	B
Isokorb® XT Typ KL-F	M4-V3	REI120	CV1	H160-250	6.0	441,00	B
Isokorb® XT Typ KL-F	M4-VV1	REI120	CV1	H160-250	6.0	460,00	B
Isokorb® XT Typ KL-F	M5-V1	REI120	CV1	H160-250	6.0	412,00	B
Isokorb® XT Typ KL-F	M5-V2	REI120	CV1	H160-250	6.0	464,00	B
Isokorb® XT Typ KL-F	M5-V3	REI120	CV1	H160-250	6.0	479,00	B
Isokorb® XT Typ KL-F	M5-VV1	REI120	CV1	H160-250	6.0	498,00	B
Isokorb® XT Typ KL-F	M6-V1	REI120	CV1	H160-250	6.0	455,00	B
Isokorb® XT Typ KL-F	M6-V2	REI120	CV1	H160-250	6.0	506,00	B
Isokorb® XT Typ KL-F	M6-V3	REI120	CV1	H160-250	6.0	523,00	B
Isokorb® XT Typ KL-F	M6-VV1	REI120	CV1	H160-250	6.0	540,00	B
Isokorb® XT Typ KL-F	M7-V1	REI120	CV1	H160-250	6.0	561,00	B
Isokorb® XT Typ KL-F	M7-V2	REI120	CV1	H160-250	6.0	576,00	B
Isokorb® XT Typ KL-F	M7-VV1	REI120	CV1	H160-250	6.0	595,00	B
Isokorb® XT Typ KL-F	M8-V1	REI120	CV1	H160-250	6.0	604,00	B
Isokorb® XT Typ KL-F	M8-V2	REI120	CV1	H160-250	6.0	621,00	B
Isokorb® XT Typ KL-F	M8-VV1	REI120	CV1	H160-250	6.0	638,00	B
Isokorb® XT Typ KL-F	M9-V1	REI120	CV1	H160-250	6.0	708,00	B
Isokorb® XT Typ KL-F	M9-V2	REI120	CV1	H160-250	6.0	724,00	B
Isokorb® XT Typ KL-F	M10-V1	REI120	CV1	H160-250	6.0	812,00	B
Isokorb® XT Typ KL-F	M10-V2	REI120	CV1	H160-250	6.0	829,00	B

Optional CV2 Höhe wählen
ab H180

Beispiel für eine Bestellbezeichnung:

Isokorb® XT Typ KL-F-M1-V1-REI120-CV1-H200-6.0

Hinweis:

- Für eine eindeutige Zuordnung sind die Ober- und Unterteile gleicher Leistungsstufe und Abmessung mit je 2 Typenetiketten mit vollständiger Typenbezeichnung gekennzeichnet. Es dürfen nur Ober- und Unterteile mit gleicher Typenbezeichnung zusammen eingebaut werden.

Schöck Isokorb® XT Typ KL-U

Generation 7.1
Produktgruppe 39

Tragendes Wärmedämmelement für frei auskragende Balkone mit Höhenversatz nach unten oder Wandanschluss. Das Element überträgt negative Momente und positive Querkräfte.

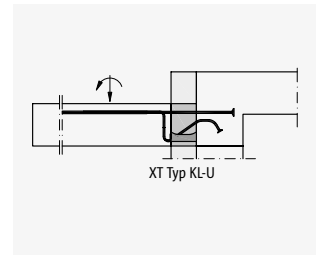

Schöck Isokorb® XT Typ KL-U

Isokorb® XT

Produkt Produktmarke, Modell, Typ	Leistungsstufen		Abmessungen			Nr. Gene- ration	Preis in EUR	
	Tragstufe	Brandschutz	Betondeckung	Einbinde- länge in mm	Dämmkörper Höhe in mm		pro Stück	Liefer- zeit
Isokorb® XT Typ KL-U	M1-V1	REI120	CV1	LR155	H160-190	7.1	407,00	B
Isokorb® XT Typ KL-U	M1-V1	REI120	CV1	LR180	H200-210	7.1	407,00	B
Isokorb® XT Typ KL-U	M1-V1	REI120	CV1	LR200	H220-230	7.1	407,00	B
Isokorb® XT Typ KL-U	M1-V1	REI120	CV1	LR220	H240-250	7.1	407,00	B
Isokorb® XT Typ KL-U	M2-V1	REI120	CV1	LR155	H160-190	7.1	492,00	B
Isokorb® XT Typ KL-U	M2-V1	REI120	CV1	LR180	H200-210	7.1	492,00	B
Isokorb® XT Typ KL-U	M2-V1	REI120	CV1	LR200	H220-230	7.1	492,00	B
Isokorb® XT Typ KL-U	M2-V1	REI120	CV1	LR220	H240-250	7.1	492,00	B
Isokorb® XT Typ KL-U	M3-V1	REI120	CV1	LR155	H160-190	7.1	643,00	B
Isokorb® XT Typ KL-U	M3-V1	REI120	CV1	LR180	H200-210	7.1	643,00	B
Isokorb® XT Typ KL-U	M3-V1	REI120	CV1	LR200	H220-230	7.1	643,00	B
Isokorb® XT Typ KL-U	M3-V1	REI120	CV1	LR220	H240-250	7.1	643,00	B
Isokorb® XT Typ KL-U	M4-V1	REI120	CV1	LR155	H160-190	7.1	770,00	B
Isokorb® XT Typ KL-U	M4-V1	REI120	CV1	LR180	H200-210	7.1	770,00	B
Isokorb® XT Typ KL-U	M4-V1	REI120	CV1	LR200	H220-230	7.1	770,00	B
Isokorb® XT Typ KL-U	M4-V1	REI120	CV1	LR220	H240-250	7.1	770,00	B

▲
Optional
CV2 (siehe
Hinweis)

▲
Höhe wählen

Beispiel für eine Bestellbezeichnung:

Isokorb® XT Typ KL-U-M1-V1-REI120-CV1-LR155-H160-7.1

Hinweis:

- Schöck Isokorb® XT Typ KL-U bietet unterschiedliche Schnittgrößen in Abhängigkeit der Unterzug- bzw. Wandbreite an (optimiert auf Bauteilbreite 240 mm, 220 mm, 200 mm und 175 mm, siehe Technische Information).
- Für Betondeckung CV2 gelten abweichende Kombinationen von Einbindelänge und Elementhöhe. Weitere Hinweise finden Sie in der Technischen Information.
- Lösungen für hier nicht dargestellte Traglaststufen können, sofern statisch und konstruktiv umsetzbar, als Sonderkonstruktionen hergestellt werden. Preise hierfür auf Anfrage.

Schöck Isokorb® XT Typ KL-U-F

Generation 7.1
Produktgruppe 39

Isokorb® XT

Tragendes Wärmedämmelement für frei auskragende Balkone mit Höhenversatz nach unten oder Wandanschluss. Das Element überträgt negative Momente und positive Querkkräfte. Die zweiteilige Ausführung ist für die Verarbeitung im Fertigteilwerk optimiert.

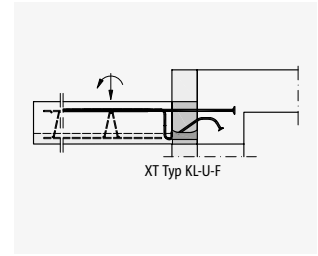

Schöck Isokorb® XT Typ KL-U-F

Produkt Produktmarke, Modell, Typ	Leistungsstufen		Abmessungen			Nr. Genera- tion	Preis in EUR	
	Tragstufe	Brandschutz	Betondeckung	Einbinde- länge in mm	Dämmkörper Höhe in mm		pro Stück	Liefer- zeit
Isokorb® XT Typ KL-U-F	M1-V1	REI120	CV1	LR155	H160-190	7.1	407,00	B
Isokorb® XT Typ KL-U-F	M1-V1	REI120	CV1	LR180	H200-210	7.1	407,00	B
Isokorb® XT Typ KL-U-F	M1-V1	REI120	CV1	LR200	H220-230	7.1	407,00	B
Isokorb® XT Typ KL-U-F	M1-V1	REI120	CV1	LR220	H240-250	7.1	407,00	B
Isokorb® XT Typ KL-U-F	M2-V1	REI120	CV1	LR155	H160-190	7.1	492,00	B
Isokorb® XT Typ KL-U-F	M2-V1	REI120	CV1	LR180	H200-210	7.1	492,00	B
Isokorb® XT Typ KL-U-F	M2-V1	REI120	CV1	LR200	H220-230	7.1	492,00	B
Isokorb® XT Typ KL-U-F	M2-V1	REI120	CV1	LR220	H240-250	7.1	492,00	B
Isokorb® XT Typ KL-U-F	M3-V1	REI120	CV1	LR155	H160-190	7.1	643,00	B
Isokorb® XT Typ KL-U-F	M3-V1	REI120	CV1	LR180	H200-210	7.1	643,00	B
Isokorb® XT Typ KL-U-F	M3-V1	REI120	CV1	LR200	H220-230	7.1	643,00	B
Isokorb® XT Typ KL-U-F	M3-V1	REI120	CV1	LR220	H240-250	7.1	643,00	B
Isokorb® XT Typ KL-U-F	M4-V1	REI120	CV1	LR155	H160-190	7.1	770,00	B
Isokorb® XT Typ KL-U-F	M4-V1	REI120	CV1	LR180	H200-210	7.1	770,00	B
Isokorb® XT Typ KL-U-F	M4-V1	REI120	CV1	LR200	H220-230	7.1	770,00	B
Isokorb® XT Typ KL-U-F	M4-V1	REI120	CV1	LR220	H240-250	7.1	770,00	B

Optional
CV2 (siehe
Hinweis)

Höhe wählen

Beispiel für eine Bestellbezeichnung:

Isokorb® XT Typ KL-U-F-M1-V1-REI120-CV1-LR155-H160-7.1

Hinweis:

- Schöck Isokorb® XT Typ KL-U-F bietet unterschiedliche Schnittgrößen in Abhängigkeit der Unterzug- bzw. Wandbreite an (optimiert auf Bauteilbreite 240 mm, 220 mm, 200 mm und 175 mm, siehe Technische Information).
- Für Betondeckung CV2 gelten abweichende Kombinationen von Einbindelänge und Elementhöhe. Weitere Hinweise finden Sie in der Technischen Information.
- Lösungen für hier nicht dargestellte Traglaststufen können, sofern statisch und konstruktiv umsetzbar, als Sonderkonstruktionen hergestellt werden. Preise hierfür auf Anfrage.
- Für eine eindeutige Zuordnung sind die Ober- und Unterteile gleicher Leistungsstufe und Abmessung mit je 2 Typenetiketten mit vollständiger Typenbezeichnung gekennzeichnet. Es dürfen nur Ober- und Unterteile mit gleicher Typenbezeichnung zusammen eingebaut werden.

Schöck Isokorb® XT Typ KL-O

Generation 7.0
Produktgruppe 39

Tragendes Wärmedämmelement für frei auskragende Balkone mit Höhenversatz nach oben oder Wandanschluss. Das Element überträgt negative Momente und positive Querkräfte.

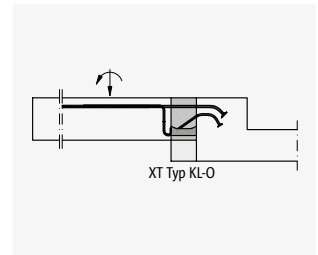

Schöck Isokorb® XT Typ KL-O

Isokorb® XT

Produkt Produktmarke, Modell, Typ	Leistungsstufen		Abmessungen			Nr. Gene- ration	Preis in EUR	
	Tragstufe	Brandschutz	Betondeckung	Einbinde- länge in mm	Dämmkörper Höhe in mm		pro Stück	Liefer- zeit
Isokorb® XT Typ KL-O	M1-V1	REI120	CV1	LR145	H160-210	7.0	407,00	B
Isokorb® XT Typ KL-O	M1-V1	REI120	CV1	LR170	H220-230	7.0	407,00	B
Isokorb® XT Typ KL-O	M1-V1	REI120	CV1	LR190	H240-250	7.0	407,00	B
Isokorb® XT Typ KL-O	M2-V1	REI120	CV1	LR145	H160-210	7.0	492,00	B
Isokorb® XT Typ KL-O	M2-V1	REI120	CV1	LR170	H220-230	7.0	492,00	B
Isokorb® XT Typ KL-O	M2-V1	REI120	CV1	LR190	H240-250	7.0	492,00	B
Isokorb® XT Typ KL-O	M3-V1	REI120	CV1	LR145	H160-210	7.0	643,00	B
Isokorb® XT Typ KL-O	M3-V1	REI120	CV1	LR170	H220-230	7.0	643,00	B
Isokorb® XT Typ KL-O	M3-V1	REI120	CV1	LR190	H240-250	7.0	643,00	B
Isokorb® XT Typ KL-O	M4-V1	REI120	CV1	LR145	H160-210	7.0	770,00	B
Isokorb® XT Typ KL-O	M4-V1	REI120	CV1	LR170	H220-230	7.0	770,00	B
Isokorb® XT Typ KL-O	M4-V1	REI120	CV1	LR190	H240-250	7.0	770,00	B

Optional
CV2 (siehe
Hinweis)

Höhe wählen

Beispiel für eine Bestellbezeichnung:

Isokorb® XT Typ KL-O-M1-V1-REI120-CV1-LR145-H200-7.0

Hinweis:

- Schöck Isokorb® XT Typ KL-O bietet unterschiedliche Schnittgrößen in Abhängigkeit der Unterzug- bzw. Wandbreite an (optimiert auf Bauteilbreite 210 mm, 190 mm und 175 mm, siehe Technische Information).
- Für Betondeckung CV2 gelten abweichende Kombinationen von Einbindelänge und Elementhöhe. Weitere Hinweise finden Sie in der Technischen Information.
- Lösungen für hier nicht dargestellte Traglaststufen können, sofern statisch und konstruktiv umsetzbar, als Sonderkonstruktionen hergestellt werden. Preise hierfür auf Anfrage.

Schöck Isokorb® XT Typ KL-O-F

Generation 7.0
Produktgruppe 39

Isokorb® XT

Tragendes Wärmedämmelement für frei auskragende Balkone mit Höhenversatz nach oben oder Wandanschluss. Das Element überträgt negative Momente und positive Querkkräfte. Die zweiteilige Ausführung ist für die Verarbeitung im Fertigteilwerk optimiert.

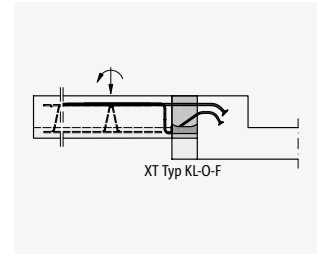

Schöck Isokorb® XT Typ KL-O-F

Produkt Produktmarke, Modell, Typ	Leistungsstufen		Abmessungen			Nr. Gene- ration	Preis in EUR	
	Tragstufe	Brandschutz	Betondeckung	Einbinde- länge in mm	Dämmkörper Höhe in mm		pro Stück	Liefer- zeit
Isokorb® XT Typ KL-O-F	M1-V1	REI120	CV1	LR145	H160-210	7.0	407,00	B
Isokorb® XT Typ KL-O-F	M1-V1	REI120	CV1	LR170	H220-230	7.0	407,00	B
Isokorb® XT Typ KL-O-F	M1-V1	REI120	CV1	LR190	H240-250	7.0	407,00	B
Isokorb® XT Typ KL-O-F	M2-V1	REI120	CV1	LR145	H160-210	7.0	492,00	B
Isokorb® XT Typ KL-O-F	M2-V1	REI120	CV1	LR170	H220-230	7.0	492,00	B
Isokorb® XT Typ KL-O-F	M2-V1	REI120	CV1	LR190	H240-250	7.0	492,00	B
Isokorb® XT Typ KL-O-F	M3-V1	REI120	CV1	LR145	H160-210	7.0	643,00	B
Isokorb® XT Typ KL-O-F	M3-V1	REI120	CV1	LR170	H220-230	7.0	643,00	B
Isokorb® XT Typ KL-O-F	M3-V1	REI120	CV1	LR190	H240-250	7.0	643,00	B
Isokorb® XT Typ KL-O-F	M4-V1	REI120	CV1	LR145	H160-210	7.0	770,00	B
Isokorb® XT Typ KL-O-F	M4-V1	REI120	CV1	LR170	H220-230	7.0	770,00	B
Isokorb® XT Typ KL-O-F	M4-V1	REI120	CV1	LR190	H240-250	7.0	770,00	B

Optional
CV2 (siehe
Hinweis)

Höhe wählen

Beispiel für eine Bestellbezeichnung:

Isokorb® XT Typ KL-O-F-M1-V1-REI120-CV1-LR145-H200-7.0

Hinweis:

- Schöck Isokorb® XT Typ KL-O-F bietet unterschiedliche Schnittgrößen in Abhängigkeit der Unterzug- bzw. Wandbreite an (optimiert auf Bauteilbreite 210 mm, 190 mm und 175 mm, siehe Technische Information).
- Für Betondeckung CV2 gelten abweichende Kombinationen von Einbindelänge und Elementhöhe. Weitere Hinweise finden Sie in der Technischen Information.
- Lösungen für hier nicht dargestellte Traglaststufen können, sofern statisch und konstruktiv umsetzbar, als Sonderkonstruktionen hergestellt werden. Preise hierfür auf Anfrage.
- Für eine eindeutige Zuordnung sind die Ober- und Unterteile gleicher Leistungsstufe und Abmessung mit je 2 Typenetiketten mit vollständiger Typenbezeichnung gekennzeichnet. Es dürfen nur Ober- und Unterteile mit gleicher Typenbezeichnung zusammen eingebaut werden.

Schöck Isokorb® XT Typ QL

Generation 6.0
Produktgruppe 39

Tragendes Wärmedämmelement für gestützte Balkone. Das Element überträgt positive Querkräfte. Ein Element mit der Tragstufe VV überträgt zusätzlich negative Querkräfte.



Schöck Isokorb® XT Typ QL positive Querkraft

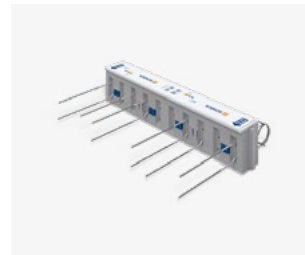

Schöck Isokorb® XT Typ QL-VV positive und negative Querkraft

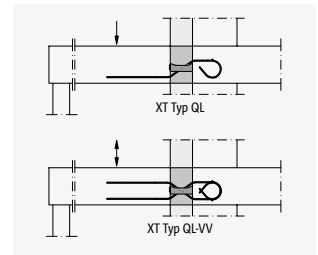

Tragstufe V1 bis V4 (oben)
Tragstufe VV1 bis VV4 (unten)

Isokorb® XT

Produkt Produktmarke, Modell, Typ	Leistungsstufen		Abmessungen	Nr. Generation	Preis in EUR	
	Tragstufe	Brandschutz	Dämmkörper		pro Stück	Lieferzeit
			Höhe in mm			
Isokorb® XT Typ QL	V1	REI120	H160-250	6.0	138,00	B
Isokorb® XT Typ QL	VV1	REI120	H160-250	6.0	209,00	B
Isokorb® XT Typ QL	V2	REI120	H160-250	6.0	153,00	B
Isokorb® XT Typ QL	VV2	REI120	H160-250	6.0	229,00	B
Isokorb® XT Typ QL	V3	REI120	H160-250	6.0	167,00	B
Isokorb® XT Typ QL	VV3	REI120	H160-250	6.0	249,00	B
Isokorb® XT Typ QL	V4	REI120	H160-250	6.0	189,00	B
Isokorb® XT Typ QL	VV4	REI120	H160-250	6.0	283,00	B
Isokorb® XT Typ QL	V5	REI120	H170-250	6.0	211,00	B
Isokorb® XT Typ QL	VV5	REI120	H170-250	6.0	317,00	B
Isokorb® XT Typ QL	V6	REI120	H180-250	6.0	234,00	B
Isokorb® XT Typ QL	VV6	REI120	H180-250	6.0	351,00	B
Isokorb® XT Typ QL	V7	REI120	H180-250	6.0	257,00	B
Isokorb® XT Typ QL	VV7	REI120	H180-250	6.0	387,00	B
Isokorb® XT Typ QL	V8	REI120	H180-250	6.0	280,00	B
Isokorb® XT Typ QL	VV8	REI120	H180-250	6.0	421,00	B
Isokorb® XT Typ QL	V9	REI120	H180-250	6.0	302,00	B
Isokorb® XT Typ QL	VV9	REI120	H180-250	6.0	454,00	B
Isokorb® XT Typ QL	V10	REI120	H190-250	6.0	424,00	B
Isokorb® XT Typ QL	VV10	REI120	H190-250	6.0	635,00	B
Isokorb® XT Typ QL	V11	REI120	H200-250	6.0	568,00	B
Isokorb® XT Typ QL	VV11	REI120	H200-250	6.0	851,00	B

▲
Höhe wählen

Beispiel für eine Bestellbezeichnung:

Isokorb® XT Typ QL-V1-REI120-H200-6.0

Hinweis:

- Die Biegeform und Einbindelänge der Stäbe ist variabel je Tragstufe.

Schöck Isokorb® XT Typ QP

Generation 5.0
Produktgruppe 39

Isokorb® XT

Tragendes Wärmedämmelement für gestützte Balkone. Das Element überträgt positive Querkräfte bei punktuellen Lasten. Ein Element mit der Tragstufe VV überträgt zusätzlich negative Querkräfte.



Schöck Isokorb® XT Typ QP
positive Querkraft

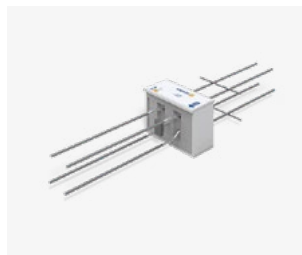

Schöck Isokorb® XT Typ QP-VV
positive und negative Querkraft

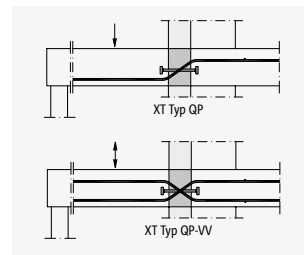

Produkt Produktmarke, Modell, Typ	Leistungsstufen		Abmessungen		Nr. Gene- ration	Preis in EUR	
	Tragstufe	Brandschutz	Dämmkörper			pro Stück	Liefer- zeit
			Höhe in mm	Länge in mm			
Isokorb® XT Typ QP	V1	REI120	H190-250	L300	5.0	119,00	B
Isokorb® XT Typ QP	VV1	REI120	H190-250	L300	5.0	154,00	B
Isokorb® XT Typ QP	V2	REI120	H190-250	L400	5.0	175,00	B
Isokorb® XT Typ QP	VV2	REI120	H190-250	L400	5.0	228,00	B
Isokorb® XT Typ QP	V3	REI120	H190-250	L500	5.0	217,00	B
Isokorb® XT Typ QP	VV3	REI120	H190-250	L500	5.0	281,00	B
Isokorb® XT Typ QP	V4	REI120	H200-250	L300	5.0	183,00	B
Isokorb® XT Typ QP	VV4	REI120	H200-250	L300	5.0	237,00	B
Isokorb® XT Typ QP	V5	REI120	H200-250	L400	5.0	209,00	B
Isokorb® XT Typ QP	VV5	REI120	H200-250	L400	5.0	273,00	B
Isokorb® XT Typ QP	V6	REI120	H210-250	L300	5.0	209,00	B
Isokorb® XT Typ QP	VV6	REI120	H210-250	L300	5.0	273,00	B
Isokorb® XT Typ QP	V7	REI120	H210-250	L400	5.0	300,00	B
Isokorb® XT Typ QP	VV7	REI120	H210-250	L400	5.0	391,00	B
Isokorb® XT Typ QP	V8	REI120	H210-250	L400	5.0	314,00	B
Isokorb® XT Typ QP	VV8	REI120	H210-250	L400	5.0	407,00	B
Isokorb® XT Typ QP	V9	REI120	H210-250	L500	5.0	344,00	B
Isokorb® XT Typ QP	VV9	REI120	H210-250	L500	5.0	448,00	B
Isokorb® XT Typ QP	V10	REI120	H210-250	L500	5.0	399,00	B
Isokorb® XT Typ QP	VV10	REI120	H210-250	L500	5.0	519,00	B

▲
Höhe wählen

Beispiel für eine Bestellbezeichnung:

Isokorb® XT Typ QP-V1-REI120-H200-L300-5.0

Schöck Isokorb® XT Typ Q-PZ

Generation 5.0
Produktgruppe 39

Tragendes Wärmedämmelement für gestützte Balkone im zwängungsfreien Anschluss. Das Element überträgt positive Querkräfte bei punktuellen Lasten.

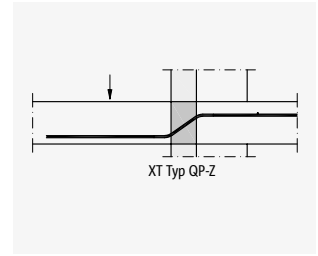

Schöck Isokorb® XT Typ Q-PZ
positive Querkraft

Isokorb® XT

Produkt	Leistungsstufen		Abmessungen		Nr.	Preis in EUR	
	Tragstufe	Brandschutz	Dämmkörper			Gene- ration	pro Stück
Höhe in mm			Länge in mm				
Isokorb® XT Typ QP-Z	V1	REI120	H190-250	L300	5.0	83,00	B
Isokorb® XT Typ QP-Z	V2	REI120	H190-250	L400	5.0	122,00	B
Isokorb® XT Typ QP-Z	V3	REI120	H190-250	L500	5.0	151,00	B
Isokorb® XT Typ QP-Z	V4	REI120	H200-250	L300	5.0	130,00	B
Isokorb® XT Typ QP-Z	V5	REI120	H200-250	L400	5.0	146,00	B
Isokorb® XT Typ QP-Z	V6	REI120	H210-250	L300	5.0	146,00	B
Isokorb® XT Typ QP-Z	V7	REI120	H210-250	L400	5.0	210,00	B
Isokorb® XT Typ QP-Z	V8	REI120	H210-250	L400	5.0	220,00	B
Isokorb® XT Typ QP-Z	V9	REI120	H210-250	L500	5.0	242,00	B
Isokorb® XT Typ QP-Z	V10	REI120	H210-250	L500	5.0	279,00	B

▲
Höhe wählen

Beispiel für eine Bestellbezeichnung:

Isokorb® XT Typ QP-Z-V1-REI120-H200-L300-5.0

Hinweis:

- Schöck Isokorb® XT Typ Q-PZ ist auch als Q-PZ-VV Variante erhältlich. Preise hierfür auf Anfrage.

Schöck Isokorb® XT Typ CL

Generation 5.0
Produktgruppe 39

Isokorb® XT

Tragendes
Wärmedämmelement für frei
auskragende Eckbalkone.
Das Element überträgt nega-
tive Momente und positive
Querkräfte.

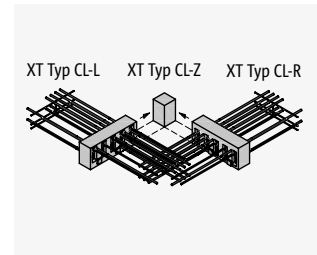
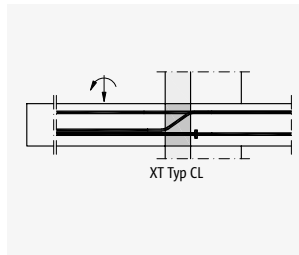

Schöck Isokorb® XT Typ CL

Produkt Produktmarke, Modell, Typ	Leistungsstufen		Abmessungen		Nr. Gene- ration	Preis in EUR	
	Tragstufe	Brandschutz	Betondeckung	Dämmkörper Höhe in mm		pro Stück	Liefer- zeit
Isokorb® XT Typ CL-L	M1-V1	REI120	CV1	H180-250	5.0	501,00	C
Isokorb® XT Typ CL-L	M1-V1	REI120	CV2	H180-250	5.0	501,00	C
Isokorb® XT Typ CL-R	M1-V1	REI120	CV1	H180-250	5.0	501,00	C
Isokorb® XT Typ CL-R	M1-V1	REI120	CV2	H180-250	5.0	501,00	C
Isokorb® XT Typ CL-L	M1-V2	REI120	CV1	H200-250	5.0	518,00	C
Isokorb® XT Typ CL-L	M1-V2	REI120	CV2	H200-250	5.0	518,00	C
Isokorb® XT Typ CL-R	M1-V2	REI120	CV1	H200-250	5.0	518,00	C
Isokorb® XT Typ CL-R	M1-V2	REI120	CV2	H200-250	5.0	518,00	C
Isokorb® XT Typ CL-L	M2-V1	REI120	CV1	H180-250	5.0	634,00	C
Isokorb® XT Typ CL-L	M2-V1	REI120	CV2	H180-250	5.0	634,00	C
Isokorb® XT Typ CL-R	M2-V1	REI120	CV1	H180-250	5.0	634,00	C
Isokorb® XT Typ CL-R	M2-V1	REI120	CV2	H180-250	5.0	634,00	C
Isokorb® XT Typ CL-L	M2-V2	REI120	CV1	H200-250	5.0	650,00	C
Isokorb® XT Typ CL-L	M2-V2	REI120	CV2	H200-250	5.0	650,00	C
Isokorb® XT Typ CL-R	M2-V2	REI120	CV1	H200-250	5.0	650,00	C
Isokorb® XT Typ CL-R	M2-V2	REI120	CV2	H200-250	5.0	650,00	C

▲
Höhe wählen

Beispiel für eine Bestellbezeichnung:

Isokorb® XT Typ CL-L-M1-V1-REI120-CV1-H200-5.0

Hinweis:

- Schöck Isokorb® XT Typ CL besteht aus zwei separat erhältlichen Teilelementen: XT Typ CL-L (Ausführung links) und XT Typ CL-R (Ausführung rechts).
- Es ist jeweils ein Teilelement mit Betondeckung CV1 und CV2 (1. und 2. Lage) bei Bestellung erforderlich.
- Die zwei separat erhältlichen Teilelemente Schöck Isokorb® XT Typ CL-L und Typ CL-R können frei gewählt werden und entsprechend den statischen und konstruktiven Anforderungen eingesetzt werden. Einsatz auch in anderen Konstruktionen mit hohen Lastkonzentrationen möglich.
- Die Länge des Isokorb® XT Typ CL-L oder Typ CL-R beträgt 500 mm.
- Der Eck-Dämmkörper (XT Typ CL-Z) wird mit jedem Schöck Isokorb® XT Typ CL mitgeliefert.

Schöck Isokorb® XT Typ HP

Generation 5.1
Produktgruppe 39

Tragendes Wärmedämmelement zur Übertragung von planmäßigen Horizontalkräften parallel und senkrecht zur Dämmebene. Das Element darf nur in Verbindung mit anderen Isokorb® Typen, die Momente oder Querkräfte aufnehmen können, eingesetzt werden.

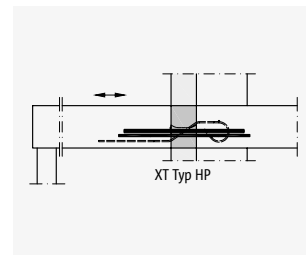
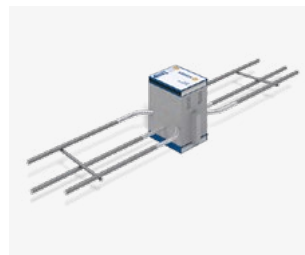

Schöck Isokorb® XT Typ HP

Isokorb® XT

Produkt	Leistungsstufen		Abmessungen	Nr.	Preis in EUR	
	Tragstufe	Brandschutz	Dämmkörper		Generation	pro Stück
Höhe in mm						
Isokorb® XT Typ HP	NN1	REI120	H160-250	5.1	43,00	B
Isokorb® XT Typ HP	NN2	REI120	H160-250	5.1	60,00	B
Isokorb® XT Typ HP	VV1-NN1	REI120	H160-250	5.1	69,00	B
Isokorb® XT Typ HP	VV2-NN1	REI120	H160-250	5.1	102,00	B

▲
Höhe wählen

Beispiel für eine Bestellbezeichnung:

Isokorb® XT Typ HP-VV1-NN1-REI120-H200-5.1

Hinweis:

- Die Länge des Isokorb® XT Typ HP beträgt 150 mm.

Schöck Isokorb® XT Typ ZL

Generation 5.0
Produktgruppe 391

Wärmedämmelement als Ergänzung für unterschiedliche Einbausituationen und Brandschutzanforderungen. Das Element überträgt keine Kräfte.



Schöck Isokorb® XT Typ ZL

Produkt	Leistungsstufen	Abmessungen	Nr.	Preis in EUR	
		Dämmkörper		Generation	pro Stück
Höhe in mm					
Isokorb® XT Typ ZL	EI120	H160-250	5.0	96,00	B

▲
Höhe wählen

Beispiel für eine Bestellbezeichnung:

Isokorb® XT Typ ZL-EI120-H200-5.0

Hinweis:

- Brandschutz EI120: obere Brandschutzplatte ohne Überstand, mit Schiene und Brandschutzband
- Schöck Isokorb® XT Typ ZL mit Brandschutz EI120 kann nachträglich eingesetzt werden (z. B. Transportankerlücken bei Fertigteilbalkonen)

Schöck Isokorb® XT Typ DL

Generation 5.0
Produktgruppe 39

Tragendes Wärmedämmelement für durchlaufende Deckenfelder. Das Element überträgt Momente und Querkräfte.

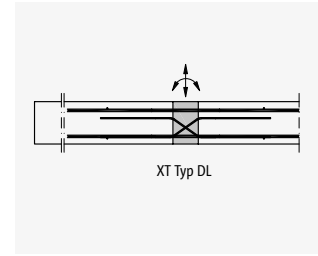
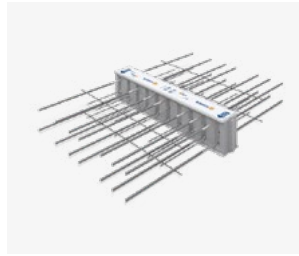

Schöck Isokorb® XT Typ DL

Produkt Produktmarke, Modell, Typ	Leistungsstufen		Abmessungen		Nr. Gene- ration	Preis in EUR	
	Tragstufe	Brandschutz	Betondeckung	Dämmkörper Höhe in mm		pro Stück	Liefer- zeit
Isokorb® XT Typ DL	MM2-VV1	REI120	CV1	H160-250	5.0	563,00	B
Isokorb® XT Typ DL	MM2-VV2	REI120	CV1	H170-250	5.0	655,00	B
Isokorb® XT Typ DL	MM2-VV3	REI120	CV1	H180-250	5.0	718,00	B
Isokorb® XT Typ DL	MM3-VV1	REI120	CV1	H160-250	5.0	706,00	B
Isokorb® XT Typ DL	MM3-VV2	REI120	CV1	H170-250	5.0	798,00	B
Isokorb® XT Typ DL	MM3-VV3	REI120	CV1	H180-250	5.0	862,00	B
Isokorb® XT Typ DL	MM4-VV1	REI120	CV1	H160-250	5.0	853,00	B
Isokorb® XT Typ DL	MM4-VV2	REI120	CV1	H170-250	5.0	945,00	B
Isokorb® XT Typ DL	MM4-VV3	REI120	CV1	H180-250	5.0	1009,00	B
Isokorb® XT Typ DL	MM5-VV1	REI120	CV1	H160-250	5.0	993,00	B
Isokorb® XT Typ DL	MM5-VV2	REI120	CV1	H170-250	5.0	1084,00	B
Isokorb® XT Typ DL	MM5-VV3	REI120	CV1	H180-250	5.0	1148,00	B

Optional CV2 Höhe wählen ab H200

Beispiel für eine Bestellbezeichnung:

Isokorb® XT Typ DL-MM2-VV1-REI120-CV1-H200-5.0

Hinweis:

- Mindestelementhöhe bei CV2: Für Tragstufen mit VV1: $H \geq 200$ mm, Tragstufen mit VV2: $H \geq 210$ mm, Tragstufen mit VV3: $H \geq 220$ mm



Schöck Isokorb® XT Typ AP

Generation 1.0
Produktgruppe 39

Tragendes Wärmedämmelement für Attiken und Brüstungen. Das Element überträgt Momente, Querkräfte und positive Normalkräfte.

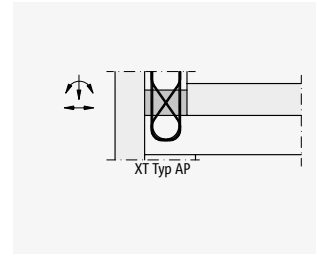

Schöck Isokorb® XT Typ AP

Isokorb® XT

Produkt	Leistungsstufen		Abmessungen		Nr.	Preis in EUR	
	Tragstufe	Brandschutz	Dämmkörper			Generation	pro Stück
Höhe in mm			Länge in mm				
Isokorb® XT Typ AP	M1	REI120	H160-250	L220	1.0	200,40	B

▲
Höhe wählen

Beispiel für eine Bestellbezeichnung:

Isokorb® XT Typ AP-REI120-H200-1.0

Hinweis:

- Die Länge des Isokorb® XT Typ AP beträgt 250 mm.

Schöck Isokorb® XT Typ BP

Generation 5.0
Produktgruppe 39

Tragendes Wärmedämmelement für Kragbalken und Unterzüge. Das Element überträgt negative Momente und positive Querkräfte.

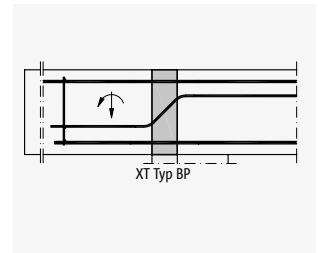
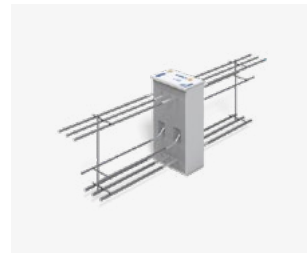

Schöck Isokorb® XT Typ BP

Produkt	Leistungsstufen		Abmessungen		Nr.	Preis in EUR		
	Tragstufe	Brandschutz	Dämmkörper			Generation	pro Stück	Lieferzeit
			Höhe in mm	Länge in mm				
Isokorb® XT Typ BP	M1	R90	H400	L220	5.0	376,00	D	
Isokorb® XT Typ BP	M2	R90	H400	L220	5.0	439,00	D	
Isokorb® XT Typ BP	M3	R90	H400	L220	5.0	553,00	D	
Isokorb® XT Typ BP	M4	R90	H400	L220	5.0	732,00	D	

Beispiel für eine Bestellbezeichnung:

Isokorb® XT Typ BP-M1-R90-H400-L220-5.0

Hinweis:

- Lösungen für hier nicht dargestellte Traglaststufen und Bauteilgeometrien können, sofern statisch und konstruktiv umsetzbar, auch als Sonderkonstruktionen hergestellt werden. Preise hierfür auf Anfrage.

Schöck Isokorb® XT Typ WL

Generation 5.0
Produktgruppe 39

Tragendes Wärmedämmelement für Wandscheiben. Das Element überträgt negative Momente und Querkräfte.

Isokorb® XT

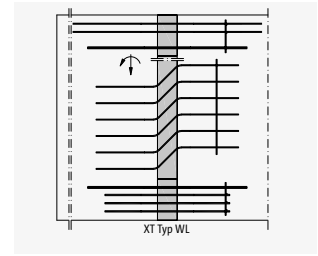
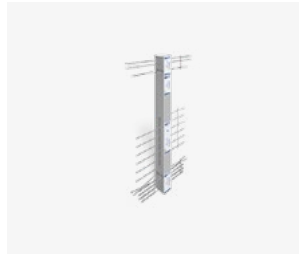

Schöck Isokorb® XT Typ WL

Produkt Produktmarke, Modell, Typ	Leistungsstufen		Abmessungen		Nr. Gene- ration	Preis in EUR	
	Tragstufe	Brandschutz	Dämmkörper			pro Stück	Liefer- zeit
			Höhe in mm	Länge in mm			
Isokorb® XT Typ WL	M1	R90	H1500-3500	L150-250	5.0	553,00	D
Isokorb® XT Typ WL	M2	R90	H1500-3500	L150-250	5.0	693,00	D
Isokorb® XT Typ WL	M3	R90	H1500-3500	L150-250	5.0	798,00	D
Isokorb® XT Typ WL	M4	R90	H1500-3500	L150-250	5.0	915,00	D

Beispiel für eine Bestellbezeichnung:

Isokorb® XT Typ WL-M1-R90-H1500-L160-5.0

Hinweis:

- Lösungen für hier nicht dargestellte Traglaststufen und Bauteilgeometrien können, sofern statisch und konstruktiv umsetzbar, auch als Sonderkonstruktionen hergestellt werden. Preise hierfür auf Anfrage.

Schöck Isokorb® XT Typ SKP

Generation 2.0
Produktgruppe 15

Tragendes Wärmedämmelement für frei auskragende Stahlkonstruktionen mit Anschluss an Stahlbetondecken. Das Element überträgt negative Momente und positive Querkkräfte. Ein Element mit der Tragstufe MM überträgt zusätzlich positive Momente und negative Querkkräfte.

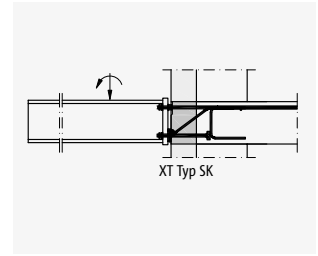

Schöck Isokorb® XT Typ SKP

Isokorb® XT

Produkt	Leistungsstufen		Abmessungen		Nr.	Preis in EUR	
	Tragstufe	Brandschutz	Dämmkörper Höhe in mm	Durchmesser in mm		Generation	pro Stück
Isokorb® XT Typ SKP	M1-V1	R0	H180-250	D16	2.0	383,00	B
Isokorb® XT Typ SKP	M1-V2	R0	H180-250	D16	2.0	399,00	B
Isokorb® XT Typ SKP	MM1-VV1	R0	H180-250	D16	2.0	417,00	B
Isokorb® XT Typ SKP	MM2-VV1	R0	H180-250	D22	2.0	580,00	B
Isokorb® XT Typ SKP	MM2-VV2	R0	H180-250	D22	2.0	599,00	B

▲
Höhe wählen

Weitere Elementhöhen	Preis in EUR	
Elementhöhe H in mm	Aufpreis pro Stück	Lieferzeit
260-280	19,00	B

Produktzubehör

Zubehör siehe Seite 33.

Beispiel für eine Bestellbezeichnung:

Isokorb® XT Typ SKP-MM1-VV1-R0-H200-D16-2.0

Hinweis:

- Lösungen für hier nicht dargestellte Traglaststufen und Bauteilgeometrien können, sofern statisch und konstruktiv umsetzbar, auch als Sonderkonstruktionen hergestellt werden. Preise hierfür auf Anfrage.
- Der hier dargestellte Isokorb® Typ ist ausschließlich mit Brandschutz R 0 erhältlich.
- Die anschließende Stahlkonstruktion wird vom Stahlbauer vorgefertigt. Die Konstruktion ermöglicht das Ausgleichen von Einbautoleranzen in vertikaler Richtung.

Schöck Isokorb® XT Typ SQP

Generation 2.0
Produktgruppe 15

Isokorb® XT

Tragendes Wärmedämmelement für gestützte Stahlkonstruktionen mit Anschluss an Stahlbetondecken. Das Element überträgt positive Querkkräfte.

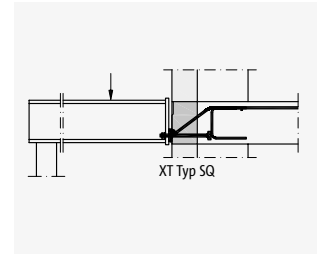

Schöck Isokorb® XT Typ SQP

Produktmarke, Modell, Typ	Leistungsstufen		Abmessungen		Nr.	Preis in EUR	
	Tragstufe	Brandschutz	Dämmkörper Höhe in mm	Durchmesser in mm		Generation	pro Stück
Isokorb® XT Typ SQP	V1	R0	H180-250	D16	2.0	252,00	B
Isokorb® XT Typ SQP	V2	R0	H180-250	D16	2.0	269,00	B
Isokorb® XT Typ SQP	V3	R0	H180-250	D16	2.0	301,00	B

▲
Höhe wählen

Weitere Elementhöhen	Preis in EUR	
	Aufpreis pro Stück	Lieferzeit
Elementhöhe H in mm		
260-280	19,00	B

Produktzubehör

Zubehör siehe Seite 33.

Beispiel für eine Bestellbezeichnung:

Isokorb® XT Typ SQP-V1-R0-H200-D16-2.0

Hinweis:

- Lösungen für hier nicht dargestellte Traglaststufen und Bauteilgeometrien können, sofern statisch und konstruktiv umsetzbar, auch als Sonderkonstruktionen hergestellt werden. Preise hierfür auf Anfrage.
- Der hier dargestellte Isokorb® Typ ist ausschließlich mit Brandschutz R 0 erhältlich.
- Die anzuschließende Stahlkonstruktion wird vom Stahlbauer vorgefertigt. Die Konstruktion ermöglicht das Ausgleichen von Einbautoleranzen in vertikaler Richtung.

Schöck Isokorb® XT Typ SKP und SQP Zubehör

Produktgruppe 151

Die Schöck Einbauhilfe dient der Lagesicherung des Schöck Isokorb® vor und während des Betoniervorgangs. Das Schöck Stahlschwert in Verbindung mit dem Schöck Isokorb® XT Typ SKP/SQP ermöglicht den Anschluss von ausragenden Holzbalken an Stahlbetondecken.



Einbauhilfe Schöck Isokorb® XT Typ SKP Part M



Stahlschwert Schöck Isokorb® XT Typ SKP/SQP H180 Part H

Isokorb® XT

Produkt		Abmessungen		Preis in EUR	
Bezeichnung	Beschreibung	Breite B in mm	Höhe H in mm	pro Stück	Lieferzeit
Isokorb® XT Typ SKP-M1/MM1 Part M-D16	Einbauhilfe	290	260	11,00	B
Isokorb® XT Typ SKP-MM2 Part M-D22	Einbauhilfe	290	260	11,00	B
Isokorb® XT Typ SKP/SQP H180 Part H	Stahlschwert	–	–	101,00	B

Hinweis:

- Einbauhilfe ist für die Höhen H180-280 anwendbar.
- Einbauhilfe für Schöck Isokorb® XT Typ SKP-M1/MM1 H180-280 ist auch beim Schöck Isokorb® XT Typ SQP anwendbar.
- Das Stahlschwert ist beim Schöck Isokorb® XT Typ SKP-M1-V1 nur für Höhe H180 einsetzbar. Beim Schöck Isokorb® XT Typ SQP-V2 ist das Stahlschwert auch in Kombination mit anderen Höhen einsetzbar.
- Schöck Isokorb® XT Typ SKP/SQP H180 Part H wird inklusive Bohrschablone ausgeliefert.

Schöck Isokorb® CXT

Die Lösung für die verschärften energetischen Vorschriften für Neubauten in der Europäischen Union heißt Schöck Isokorb® CXT. Schöck Isokorb® CXT vereint die jahrelang bewährte Isokorb® Technologie mit dem innovativen Glasfaserverbundwerkstoff Combar®. Das beste Wärmedämmelement auf dem Markt erfüllt die höchsten Anforderungen an die Dämmung eines Gebäudes und leistet so einen wichtigen Beitrag zur Gesamtenergiebilanz, bei der Wärmebrücken immer stärker ins Gewicht fallen.

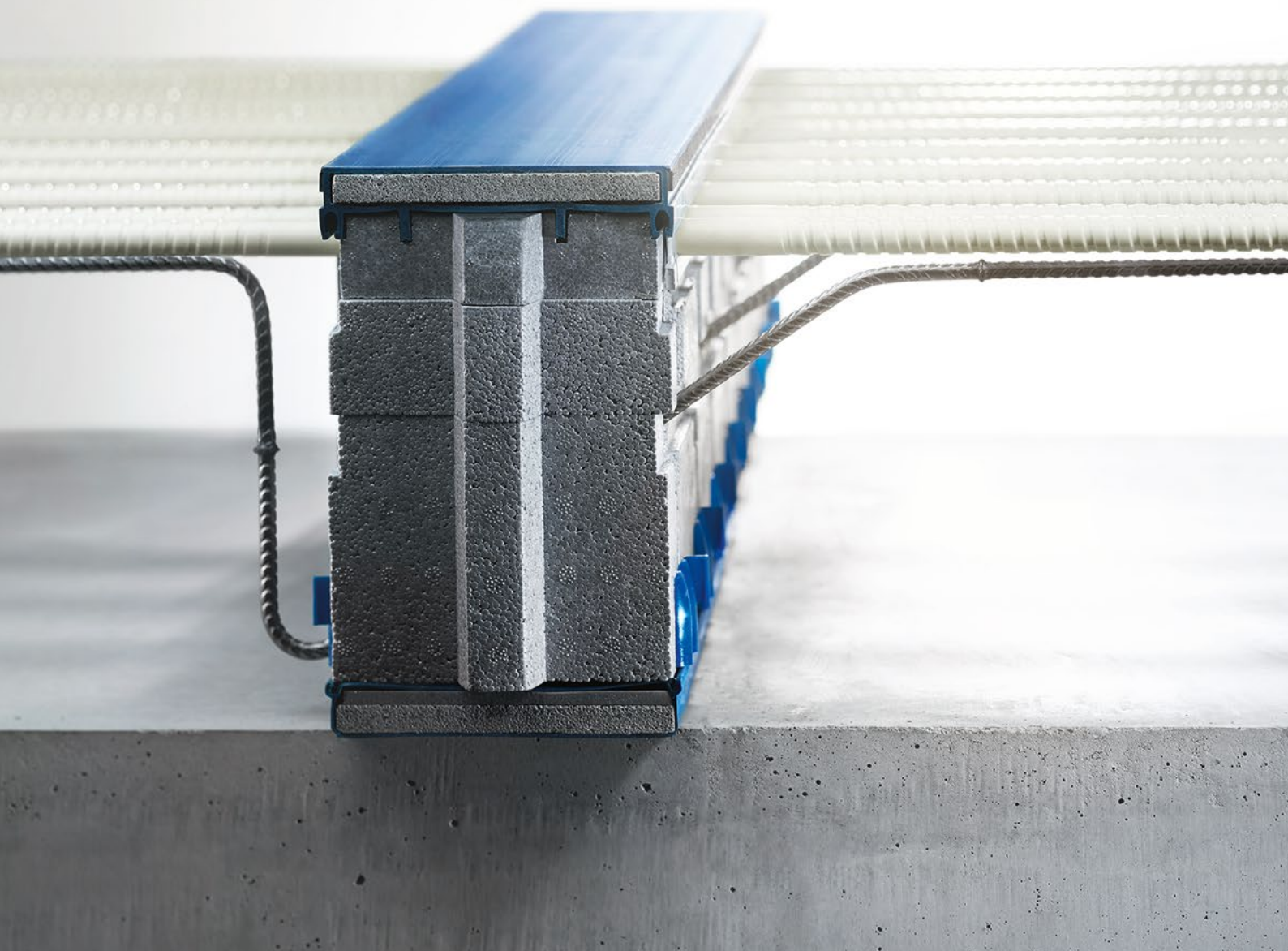

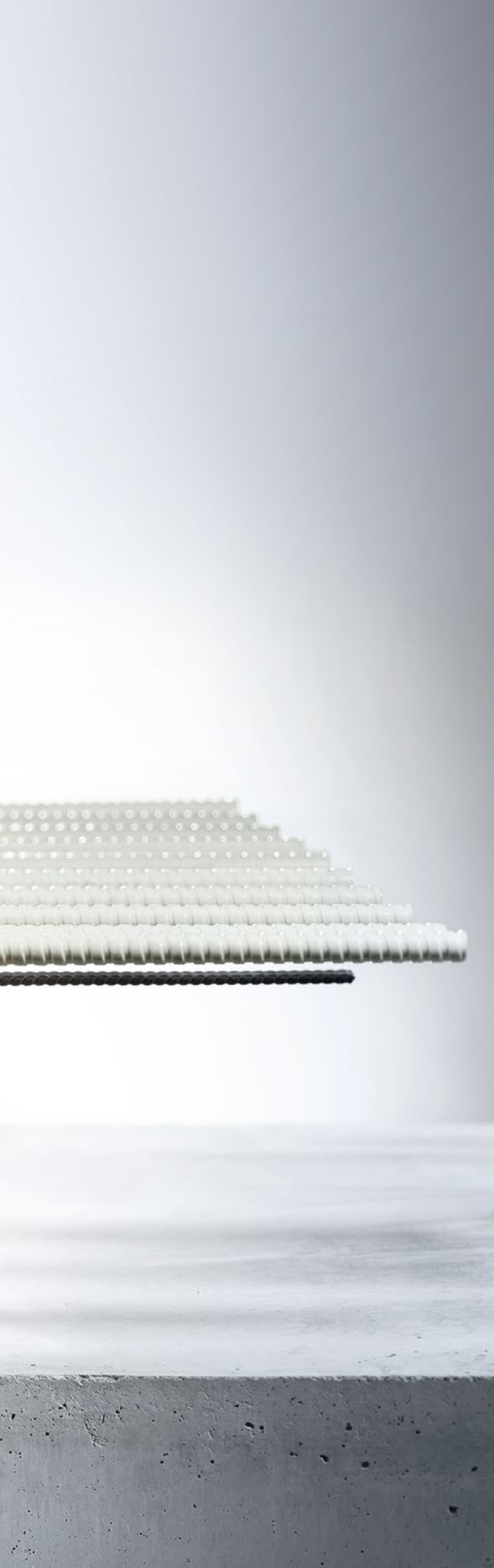
**Beste Wärmedämmung**

Die Zugstäbe aus Glasfaserverbundwerkstoff machen Schöck Isokorb® CXT zum besten Wärmedämmelement auf dem Markt.

Rundum Sicherheit

Langjährige Erfahrungen, Typenprüfung und bauaufsichtliche Zulassung gewährleisten höchste Materialzuverlässigkeit.

Brandschutzklassifizierung

Die Brandschutzklasse REI 120 ist preisgleich zur R 0 Variante erhältlich. Die Brandschutzklasse REI 120 wird nur durch zusätzlichen Aufbeton oder mineralische Bodenbeläge der Decken- und Balkonplatte erreicht. Weitere Hinweise finden Sie in der Technischen Information. Bei erhöhten Wärmeschutzanforderungen kann in Abhängigkeit von den vorliegenden Brandschutzvorschriften die R 0 Variante gewählt werden.

Positive Ökobilanz

Der Austausch von Stahl durch Glasfasermaterial erzielt schon bei der Herstellung eine bis zu 27 % verbesserte Ökobilanz. Zusätzlich zur Energieeinsparung leistet der Schöck Isokorb® CXT dank herausragender Materialeigenschaften einen wesentlichen Beitrag zum nachhaltigen Bauen.

Einfacher Einbau

Die kürzeren Zugstäbe sorgen für geringeres Gewicht und kompaktere Maße. So wird der Einbau im Fertigteilwerk und auf der Baustelle noch einfacher.

Kombinierbarkeit im System

Schöck Isokorb® CXT lässt sich problemlos mit weiteren Typen des Isokorb® XT Produktprogramms kombinieren.

Bestes Preis-Leistungs-Verhältnis

Planen Sie mit dem energetisch besten Produkt – preisgleich zu Schöck Isokorb® XT.

Schöck Isokorb® CXT

Anwendung	Fertigungsart			Typ	Seite
Frei auskragender Balkon	Ortbeton	Vollfertigteil		KL	37
Frei auskragender Balkon als Filigranplatte in Elementbauweise			Halbfertigteil	KL-F	38

Isokorb® CXT

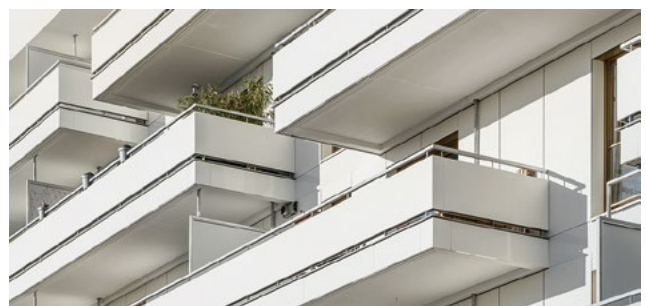
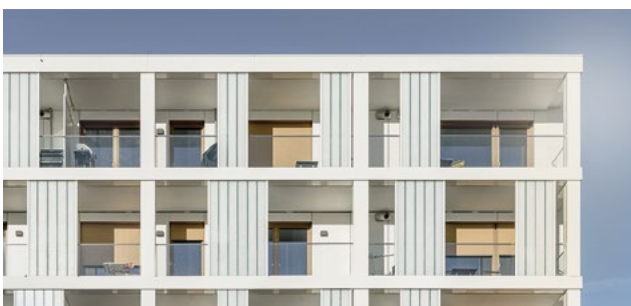

Schöck Isokorb® CXT Typ KL

Generation 1.1
Produktgruppe 40

Tragendes Wärmedämmelement für frei auskragende Balkone. Das Element überträgt negative Momente und positive Querkkräfte. Ein Element mit der Tragstufe VV überträgt zusätzlich negative Querkkräfte.

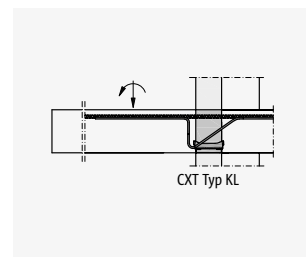

Schöck Isokorb® CXT Typ KL

Isokorb® CXT

Produkt Produktmarke, Modell, Typ	Leistungsstufen		Abmessungen		Nr. Gene- ration	Preis in EUR	
	Tragstufe	Brandschutz	Betondeckung	Dämmkörper Höhe in mm		pro Stück	Liefer- zeit
Isokorb® CXT Typ KL	M1-V1	REI120	CV1	H160-250	1.1	222,00	B
Isokorb® CXT Typ KL	M1-V2	REI120	CV1	H160-250	1.1	273,00	B
Isokorb® CXT Typ KL	M2-V1	REI120	CV1	H160-250	1.1	276,00	B
Isokorb® CXT Typ KL	M2-V2	REI120	CV1	H160-250	1.1	328,00	B
Isokorb® CXT Typ KL	M3-V1	REI120	CV1	H160-250	1.1	329,00	B
Isokorb® CXT Typ KL	M3-V2	REI120	CV1	H160-250	1.1	380,00	B
Isokorb® CXT Typ KL	M3-VV1	REI120	CV1	H160-250	1.1	414,00	B
Isokorb® CXT Typ KL	M4-V1	REI120	CV1	H160-250	1.1	374,00	B
Isokorb® CXT Typ KL	M4-V2	REI120	CV1	H160-250	1.1	426,00	B
Isokorb® CXT Typ KL	M4-V3	REI120	CV1	H160-250	1.1	441,00	B
Isokorb® CXT Typ KL	M4-VV1	REI120	CV1	H160-250	1.1	460,00	B
Isokorb® CXT Typ KL	M5-V1	REI120	CV1	H160-250	1.1	412,00	B
Isokorb® CXT Typ KL	M5-V2	REI120	CV1	H160-250	1.1	464,00	B
Isokorb® CXT Typ KL	M5-V3	REI120	CV1	H160-250	1.1	479,00	B
Isokorb® CXT Typ KL	M5-VV1	REI120	CV1	H160-250	1.1	498,00	B
Isokorb® CXT Typ KL	M6-V1	REI120	CV1	H160-250	1.1	455,00	B
Isokorb® CXT Typ KL	M6-V2	REI120	CV1	H160-250	1.1	506,00	B
Isokorb® CXT Typ KL	M6-V3	REI120	CV1	H160-250	1.1	523,00	B
Isokorb® CXT Typ KL	M6-VV1	REI120	CV1	H160-250	1.1	540,00	B
Isokorb® CXT Typ KL	M7-V1	REI120	CV1	H160-250	1.1	561,00	B
Isokorb® CXT Typ KL	M7-V2	REI120	CV1	H160-250	1.1	576,00	B
Isokorb® CXT Typ KL	M7-VV1	REI120	CV1	H160-250	1.1	595,00	B
Isokorb® CXT Typ KL	M8-V1	REI120	CV1	H160-250	1.1	591,00	B
Isokorb® CXT Typ KL	M8-V2	REI120	CV1	H160-250	1.1	607,00	B
Isokorb® CXT Typ KL	M9-V1	REI120	CV1	H160-250	1.1	694,00	B
Isokorb® CXT Typ KL	M9-V2	REI120	CV1	H160-250	1.1	709,00	B
Isokorb® CXT Typ KL	M10-V1	REI120	CV1	H160-250	1.1	812,00	B
Isokorb® CXT Typ KL	M10-V2	REI120	CV1	H160-250	1.1	829,00	B

Optional CV2 Höhe wählen
ab H180

Beispiel für eine Bestellbezeichnung:

Isokorb® CXT Typ KL-M1-V1-REI120-CV1-H200-1.1

Hinweis:

- Die Brandschutzklasse REI 120 wird nur durch zusätzlichen Aufbeton oder mineralische Bodenbeläge der Decken- und Balkonplatte erreicht. Weitere Hinweise finden Sie in der Technischen Information.

Schöck Isokorb® CXT Typ KL-F

Generation 1.1
Produktgruppe 40

Tragendes Wärmedämmelement für frei auskragende Balkone. Das Element überträgt negative Momente und positive Querkräfte. Ein Element mit der Tragstufe VV überträgt zusätzlich negative Querkräfte. Die zweiteilige Ausführung ist für die Verarbeitung im Fertigteilwerk optimiert.

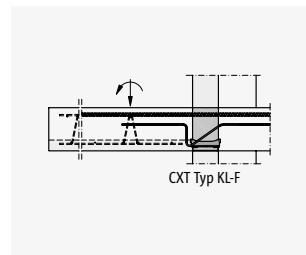

Schöck Isokorb® CXT Typ KL-F

Isokorb® CXT

Produkt Produktmarke, Modell, Typ	Leistungsstufen		Abmessungen		Nr. Gene- ration	Preis in EUR	
	Tragstufe	Brandschutz	Betondeckung	Dämmkörper Höhe in mm		pro Stück	Liefer- zeit
Isokorb® CXT Typ KL-F	M1-V1	REI120	CV1	H160-250	1.1	222,00	B
Isokorb® CXT Typ KL-F	M1-V2	REI120	CV1	H160-250	1.1	273,00	B
Isokorb® CXT Typ KL-F	M2-V1	REI120	CV1	H160-250	1.1	276,00	B
Isokorb® CXT Typ KL-F	M2-V2	REI120	CV1	H160-250	1.1	328,00	B
Isokorb® CXT Typ KL-F	M3-V1	REI120	CV1	H160-250	1.1	329,00	B
Isokorb® CXT Typ KL-F	M3-V2	REI120	CV1	H160-250	1.1	380,00	B
Isokorb® CXT Typ KL-F	M3-VV1	REI120	CV1	H160-250	1.1	414,00	B
Isokorb® CXT Typ KL-F	M4-V1	REI120	CV1	H160-250	1.1	374,00	B
Isokorb® CXT Typ KL-F	M4-V2	REI120	CV1	H160-250	1.1	426,00	B
Isokorb® CXT Typ KL-F	M4-V3	REI120	CV1	H160-250	1.1	441,00	B
Isokorb® CXT Typ KL-F	M4-VV1	REI120	CV1	H160-250	1.1	460,00	B
Isokorb® CXT Typ KL-F	M5-V1	REI120	CV1	H160-250	1.1	412,00	B
Isokorb® CXT Typ KL-F	M5-V2	REI120	CV1	H160-250	1.1	464,00	B
Isokorb® CXT Typ KL-F	M5-V3	REI120	CV1	H160-250	1.1	479,00	B
Isokorb® CXT Typ KL-F	M5-VV1	REI120	CV1	H160-250	1.1	498,00	B
Isokorb® CXT Typ KL-F	M6-V1	REI120	CV1	H160-250	1.1	455,00	B
Isokorb® CXT Typ KL-F	M6-V2	REI120	CV1	H160-250	1.1	506,00	B
Isokorb® CXT Typ KL-F	M6-V3	REI120	CV1	H160-250	1.1	523,00	B
Isokorb® CXT Typ KL-F	M6-VV1	REI120	CV1	H160-250	1.1	540,00	B
Isokorb® CXT Typ KL-F	M7-V1	REI120	CV1	H160-250	1.1	561,00	B
Isokorb® CXT Typ KL-F	M7-V2	REI120	CV1	H160-250	1.1	576,00	B
Isokorb® CXT Typ KL-F	M7-VV1	REI120	CV1	H160-250	1.1	595,00	B
Isokorb® CXT Typ KL-F	M8-V1	REI120	CV1	H160-250	1.1	591,00	B
Isokorb® CXT Typ KL-F	M8-V2	REI120	CV1	H160-250	1.1	607,00	B
Isokorb® CXT Typ KL-F	M9-V1	REI120	CV1	H160-250	1.1	694,00	B
Isokorb® CXT Typ KL-F	M9-V2	REI120	CV1	H160-250	1.1	709,00	B
Isokorb® CXT Typ KL-F	M10-V1	REI120	CV1	H160-250	1.1	812,00	B
Isokorb® CXT Typ KL-F	M10-V2	REI120	CV1	H160-250	1.1	829,00	B

Optional CV2 Höhe wählen
ab H180

Beispiel für eine Bestellbezeichnung:

Isokorb® CXT Typ KL-F-M1-V1-REI120-CV1-H200-1.1

Hinweis:

- Für eine eindeutige Zuordnung sind die Ober- und Unterteile gleicher Leistungsstufe und Abmessung mit je 2 Typenetiketten mit vollständiger Typenbezeichnung gekennzeichnet. Es dürfen nur Ober- und Unterteile mit gleicher Typenbezeichnung zusammen eingebaut werden.
- Die Brandschutzklasse REI 120 wird nur durch zusätzlichen Aufbeton oder mineralische Bodenbeläge der Decken- und Balkonplatte erreicht. Weitere Hinweise finden Sie in der Technischen Information.



Schöck Isokorb® T

Mit einer Dämmkörperdicke von 80 mm ist Schöck Isokorb® T ein tragendes Wärmedämmelement für auskragende Bauteile.

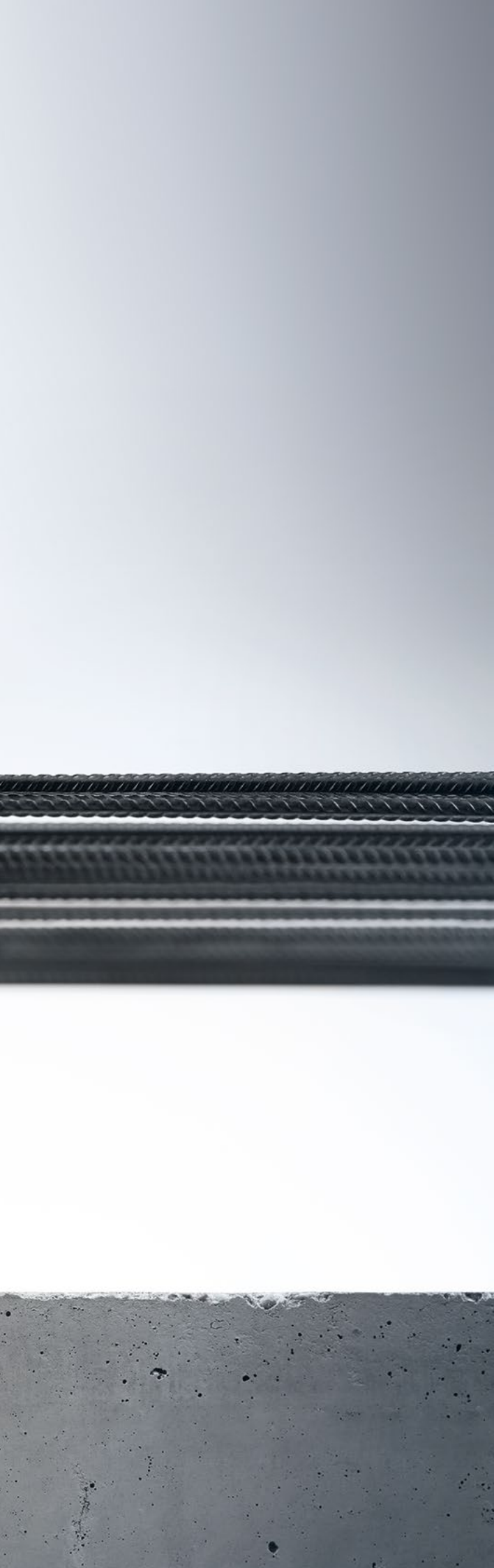

**Hohe Wirtschaftlichkeit**

Schöck Isokorb® T zeichnet sich durch seine Wirtschaftlichkeit aus, da die Konstruktion optimal auf die Anforderungen in der Verarbeitung ausgelegt ist. Somit sind ein zügiger Baufortschritt und eine gute Wärmedämmung gewährleistet.

Große Typenvielfalt

Das vielfältige Produktprogramm bietet für jede Anforderung die geeignete Wärmedämmung: für frei auskragende oder gestützte Balkone, Loggien oder Laubengänge, Attiken oder Brüstungen, Eckbalkone oder Balkone mit Höhenversatz, Balkone als Halb- oder als Vollfertigteil, Balkone mit durchlaufender Decke oder Vordächer.

Brandschutzklasse REI 120 ohne Aufpreis

Die Brandschutzklasse REI 120 für größtmögliche Sicherheit ist preisgleich zur R 0 Variante erhältlich. Bei erhöhten Wärmeschutzanforderungen kann in Abhängigkeit von den vorliegenden Brandschutzvorschriften die R 0 Variante gewählt werden.

Einfacher Einbau

Durch die integrierten HTE-Compact® Drucklager ist er außerdem einbaufreundlich und erlaubt ein einfaches Handling auf der Baustelle.

Rundum Sicherheit

Der Schöck Isokorb® T verfügt über die ETA (Europäische Technische Bewertung) des DIBt und ist brandschutzklassifiziert (REI 120).

Anwendung	Fertigungsart			Typ	Seite
	Ortbeton	Vollfertigteil	Halbfertigteil		
Frei auskragender Balkon	Ortbeton	Vollfertigteil		KL, KP	44
Frei auskragender Balkon als Filigranplatte in Elementbauweise			Halbfertigteil	KL-F	46
Frei auskragender Balkon mit Höhenversatz nach oben oder Wandanschluss	Ortbeton	Vollfertigteil		KL-O	47
Gestützter Balkon	Ortbeton	Vollfertigteil	Halbfertigteil	QL	48
Gestützter Balkon mit punktuellen Lastspitzen	Ortbeton	Vollfertigteil	Halbfertigteil	QP	49
Ergänzung für Horizontallasten	Ortbeton	Vollfertigteil	Halbfertigteil	HP	50
Ergänzung in Dämmfuge	Ortbeton	Vollfertigteil	Halbfertigteil	ZL	50
Durchlaufende Decke mit Biegemomenten und Querkräften	Ortbeton	Vollfertigteil		DL	51
Attika, Brüstung	Ortbeton	Vollfertigteil		AP	51
Frei auskragende Wandscheibe	Ortbeton	Vollfertigteil		WL	52
Frei auskragende Stahlkonstruktion mit Anschluss an ein Betonbauteil		Anschlusselement für Holzbalken als Zubehör erhältlich		SKP	53
Gestützte Stahlkonstruktion mit Anschluss an ein Betonbauteil		Anschlusselement für Holzbalken als Zubehör erhältlich		SQP	54
Auskragende Stahlkonstruktion mit Anschluss an ein Stahlbauteil				S	55

Schöck Isokorb® T Typ KL und KP

Generation 1.0
Produktgruppe 14

Tragendes Wärmedämmelement für frei auskragende Balkone. Das Element überträgt negative Momente und positive Querkkräfte. Ein Element mit der Tragstufe VV überträgt zusätzlich negative Querkkräfte.

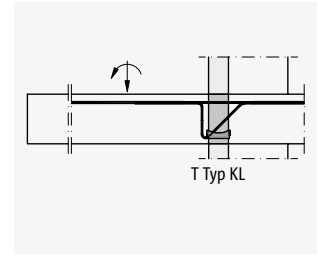
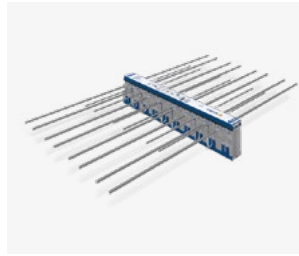

Schöck Isokorb® T Typ KL

Isokorb® T

Produkt	Leistungsstufen		Abmessungen		Nr.	Preis in EUR	
	Tragstufe	Brandschutz	Betondeckung	Dämmkörper Höhe in mm		Gene- ration	pro Stück
Isokorb® T Typ KL	M1-V1	REI120	CV1	H160-280	1.0	235,60	B
Isokorb® T Typ KL	M2-V1	REI120	CV1	H160-280	1.0	239,70	B
Isokorb® T Typ KL	M3-V1	REI120	CV1	H160-280	1.0	244,20	A/B
Isokorb® T Typ KL	M4-V1	REI120	CV1	H160-280	1.0	263,90	A/B
Isokorb® T Typ KL	M5-V1	REI120	CV1	H160-280	1.0	285,20	A/B
Isokorb® T Typ KL	M6-V1	REI120	CV1	H160-280	1.0	306,60	A/B
Isokorb® T Typ KL	M7-V1	REI120	CV1	H160-280	1.0	327,80	A/B
Isokorb® T Typ KL	M7-V2	REI120	CV1	H160-280	1.0	418,20	B
Isokorb® T Typ KL	M7-VV1	REI120	CV1	H160-280	1.0	418,20	B
Isokorb® T Typ KL	M8-V1	REI120	CV1	H160-280	1.0	366,30	A/B
Isokorb® T Typ KL	M8-V2	REI120	CV1	H160-280	1.0	456,60	B
Isokorb® T Typ KL	M8-VV1	REI120	CV1	H160-280	1.0	456,60	B
Isokorb® T Typ KL	M9-V1	REI120	CV1	H160-280	1.0	406,10	B
Isokorb® T Typ KL	M9-V2	REI120	CV1	H160-280	1.0	496,40	B
Isokorb® T Typ KL	M9-VV1	REI120	CV1	H160-280	1.0	496,40	B
Isokorb® T Typ KL	M10-V1	REI120	CV1	H160-280	1.0	442,90	B
Isokorb® T Typ KL	M10-V2	REI120	CV1	H160-280	1.0	533,50	B
Isokorb® T Typ KL	M10-VV1	REI120	CV1	H160-280	1.0	533,50	B
Isokorb® T Typ KL	M11-V1	REI120	CV1	H160-280	1.0	483,80	B
Isokorb® T Typ KL	M11-V2	REI120	CV1	H160-280	1.0	574,50	B
Isokorb® T Typ KL	M11-VV1	REI120	CV1	H160-280	1.0	574,50	B
Isokorb® T Typ KL	M12-V1	REI120	CV1	H160-280	1.0	607,70	B
Isokorb® T Typ KL	M12-V2	REI120	CV1	H160-280	1.0	698,20	B
Isokorb® T Typ KL	M12-VV1	REI120	CV1	H160-280	1.0	698,20	B

Optional CV2 Höhe wählen ab H180

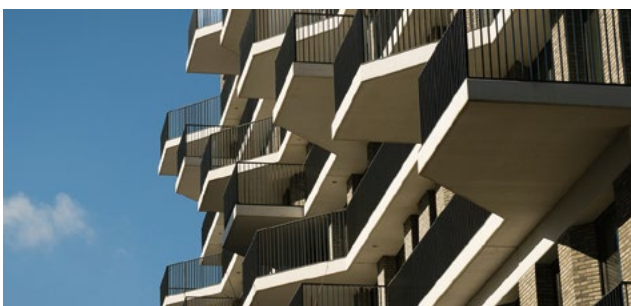

Produkt Produktmarke, Modell, Typ	Leistungsstufen		Abmessungen		Nr. Gene- ration	Preis in EUR	
	Tragstufe	Brandschutz	Betondeckung	Dämmkörper Höhe in mm		pro Stück	Liefer- zeit
Isokorb® T Typ KP	MM1-V1	REI120	CV1	H160-280	1.0	556,90	B
Isokorb® T Typ KP	MM1-VV1	REI120	CV1	H160-280	1.0	601,80	B
Isokorb® T Typ KP	MM1-V2	REI120	CV1	H180-280	1.0	355,00	B
Isokorb® T Typ KP	MM1-VV2	REI120	CV1	H180-280	1.0	647,20	B
Isokorb® T Typ KP	MM1-V3	REI120	CV1	H200-280	1.0	647,20	B
Isokorb® T Typ KP	MM1-VV3	REI120	CV1	H200-280	1.0	692,50	B

Optional
CV2 (siehe
Hinweis)

Höhe wählen

Beispiel für eine Bestellbezeichnung:

Isokorb® T Typ KL-M1-V1-REI120-CV1-H200-1.0

Hinweis:

- Mindestelementhöhe bei CV2: Für Tragstufen mit V1/VV1: $H \geq 200$ mm, Tragstufen mit V2/VV2: $H \geq 220$ mm, Tragstufen mit V3/VV3: $H \geq 240$ mm
- Lieferzeit A gültig für die Höhe 200
- Die Länge des Isokorb® T Typ KP beträgt 500 mm.

Schöck Isokorb® T Typ KL-F

Generation 1.0
Produktgruppe 14

Tragendes Wärmedämmelement für frei auskragende Balkone. Das Element überträgt negative Momente und positive Querkkräfte. Die zweiteilige Ausführung ist für die Verarbeitung im Fertigteilwerk optimiert.

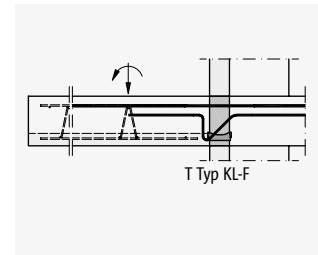

Schöck Isokorb® T Typ KL-F

Isokorb® T

Produktmarke, Modell, Typ	Leistungsstufen		Abmessungen		Nr.	Preis in EUR	
	Tragstufe	Brandschutz	Betondeckung	Dämmkörper Höhe in mm		Generation	pro Stück
Isokorb® T Typ KL-F	M1	REI120	CV1	H160-280	1.0	235,60	B
Isokorb® T Typ KL-F	M2	REI120	CV1	H160-280	1.0	239,70	B
Isokorb® T Typ KL-F	M3	REI120	CV1	H160-280	1.0	244,20	B
Isokorb® T Typ KL-F	M4	REI120	CV1	H160-280	1.0	263,90	B
Isokorb® T Typ KL-F	M5	REI120	CV1	H160-280	1.0	285,20	B
Isokorb® T Typ KL-F	M6	REI120	CV1	H160-280	1.0	306,60	B
Isokorb® T Typ KL-F	M7	REI120	CV1	H160-280	1.0	327,80	B
Isokorb® T Typ KL-F	M8	REI120	CV1	H160-280	1.0	366,30	B
Isokorb® T Typ KL-F	M9	REI120	CV1	H160-280	1.0	406,10	B
Isokorb® T Typ KL-F	M10	REI120	CV1	H160-280	1.0	442,90	B
Isokorb® T Typ KL-F	M11	REI120	CV1	H160-280	1.0	483,80	B
Isokorb® T Typ KL-F	M12	REI120	CV1	H160-280	1.0	607,70	B

Optional CV2 Höhe wählen ab H180

Beispiel für eine Bestellbezeichnung:

Isokorb® T Typ KL-F-M1-REI120-CV1-H200-1.0

Hinweis:

- Für eine eindeutige Zuordnung sind die Ober- und Unterteile gleicher Leistungsstufe und Abmessung mit je 2 Typenetiketten mit vollständiger Typenbezeichnung gekennzeichnet. Es dürfen nur Ober- und Unterteile mit gleicher Typenbezeichnung zusammen eingebaut werden.

Schöck Isokorb® T Typ KL-O

Generation 1.0
Produktgruppe 14

Tragendes Wärmedämmelement für frei auskragende Balkone mit Höhenversatz nach oben oder Wandanschluss. Das Element überträgt negative Momente und positive Querkräfte.

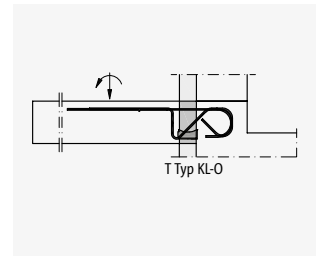
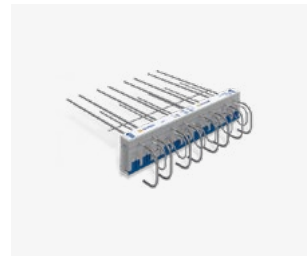

Schöck Isokorb® T Typ KL-O

Produkt Produktmarke, Modell, Typ	Leistungsstufen		Abmessungen			Nr. Gene- ration	Preis in EUR	
	Tragstufe	Brandschutz	Betondeckung	Einbinde- länge in mm	Dämmkörper Höhe in mm		pro Stück	Liefer- zeit
Isokorb® T Typ KL-O	M1	REI120	CV1	HR170	H160-280	1.0	309,30	C
Isokorb® T Typ KL-O	M2	REI120	CV1	HR170	H160-280	1.0	314,90	C
Isokorb® T Typ KL-O	M3	REI120	CV1	HR170	H160-280	1.0	320,70	C
Isokorb® T Typ KL-O	M4	REI120	CV1	HR170	H160-280	1.0	346,30	C
Isokorb® T Typ KL-O	M5	REI120	CV1	HR170	H160-280	1.0	374,60	C
Isokorb® T Typ KL-O	M6	REI120	CV1	HR170	H160-280	1.0	402,50	C
Isokorb® T Typ KL-O	M7	REI120	CV1	HR170	H160-280	1.0	430,30	C
Isokorb® T Typ KL-O	M8	REI120	CV1	HR250	H160-280	1.0	480,70	C
Isokorb® T Typ KL-O	M9	REI120	CV1	HR250	H160-280	1.0	533,00	C
Isokorb® T Typ KL-O	M10	REI120	CV1	HR250	H160-280	1.0	581,60	C
Isokorb® T Typ KL-O	M11	REI120	CV1	HR250	H160-280	1.0	635,40	C
Isokorb® T Typ KL-O	M12	REI120	CV1	HR250	H160-280	1.0	798,00	C

Optional CV2
ab H180

Höhe wählen

Beispiel für eine Bestellbezeichnung:

Isokorb® T Typ KL-O-M1-REI120-CV1-HR170-H200-1.0

Schöck Isokorb® T Typ QL

Generation 1.0
Produktgruppe 14

Tragendes Wärmedämmelement für gestützte Balkone. Das Element überträgt positive Querkkräfte. Ein Element mit der Tragstufe VV überträgt zusätzlich negative Querkkräfte.

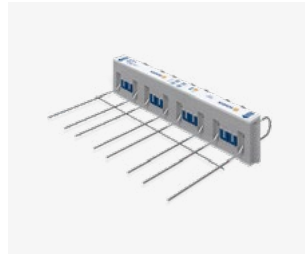

Schöck Isokorb® T Typ QL
positive Querkraft

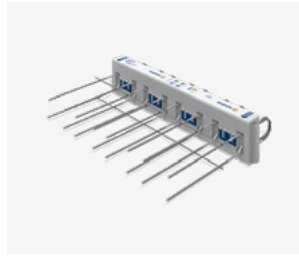

Schöck Isokorb® T Typ QL-VV
positive und negative Querkraft

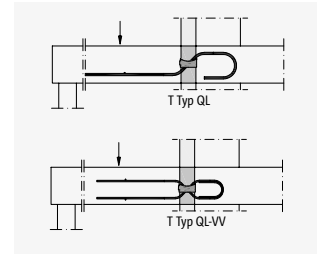

Produkt	Leistungsstufen		Abmessungen	Nr.	Preis in EUR	
	Tragstufe	Brandschutz			Dämmkörper	Generation
Produktmarke, Modell, Typ			Höhe in mm			
Isokorb® T Typ QL	V1	REI120	H160-280	1.0	157,50	A/B
Isokorb® T Typ QL	VV1	REI120	H160-280	1.0	196,00	B
Isokorb® T Typ QL	V2	REI120	H160-280	1.0	190,20	B
Isokorb® T Typ QL	VV2	REI120	H160-280	1.0	237,40	B
Isokorb® T Typ QL	V3	REI120	H160-280	1.0	245,50	A/B
Isokorb® T Typ QL	VV3	REI120	H160-280	1.0	307,70	B
Isokorb® T Typ QL	V4	REI120	H200-280	1.0	259,80	B
Isokorb® T Typ QL	VV4	REI120	H200-280	1.0	325,60	B
Isokorb® T Typ QL	V5	REI120	H200-280	1.0	327,60	B
Isokorb® T Typ QL	VV5	REI120	H200-280	1.0	411,70	B
Isokorb® T Typ QL	V6	REI120	H200-280	1.0	356,30	B
Isokorb® T Typ QL	VV6	REI120	H200-280	1.0	448,50	B

▲
Höhe wählen

Beispiel für eine Bestellbezeichnung:

Isokorb® T Typ QL-V1-REI120-H200-1.0

Hinweis:

- Lieferzeit A gültig für die Höhe 200.
- Die Biegeform und Einbindelänge der Stäbe ist variabel je Tragstufe.

Isokorb® T

Schöck Isokorb® T Typ QP

Generation 1.0
Produktgruppe 14

Tragendes Wärmedämmelement für gestützte Balkone. Das Element überträgt positive Querkkräfte bei punktuellen Lasten. Ein Element mit der Tragstufe VV überträgt zusätzlich negative Querkkräfte.



Schöck Isokorb® T Typ QP
positive Querkraft



Schöck Isokorb® T Typ QP-VV
positive und negative Querkraft

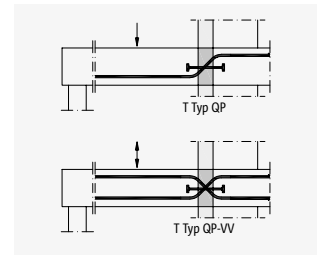

Produkt	Leistungstufen		Abmessungen		Nr.	Preis in EUR		
	Tragstufe	Brandschutz	Dämmkörper			Genera- tion	pro Stück	Liefer- zeit
			Höhe in mm	Länge in mm				
Isokorb® T Typ QP	V1	REI120	H160-280	L250	1.0	134,70	B	
Isokorb® T Typ QP	VV1	REI120	H160-280	L250	1.0	178,80	B	
Isokorb® T Typ QP	V2	REI120	H160-280	L400	1.0	166,20	B	
Isokorb® T Typ QP	VV2	REI120	H160-280	L400	1.0	221,90	B	
Isokorb® T Typ QP	V3	REI120	H160-280	L500	1.0	181,90	B	
Isokorb® T Typ QP	VV3	REI120	H160-280	L500	1.0	243,50	B	
Isokorb® T Typ QP	V4	REI120	H200-280	L250	1.0	184,60	B	
Isokorb® T Typ QP	VV4	REI120	H200-280	L250	1.0	247,10	B	
Isokorb® T Typ QP	V5	REI120	H200-280	L400	1.0	224,00	B	
Isokorb® T Typ QP	VV5	REI120	H200-280	L400	1.0	301,10	B	
Isokorb® T Typ QP	V6	REI120	H200-280	L500	1.0	246,20	B	
Isokorb® T Typ QP	VV6	REI120	H200-280	L500	1.0	331,50	B	
Isokorb® T Typ QP	V7	REI120	H200-280	L250	1.0	197,70	B	
Isokorb® T Typ QP	VV7	REI120	H200-280	L250	1.0	265,10	B	
Isokorb® T Typ QP	V8	REI120	H200-280	L400	1.0	263,20	B	
Isokorb® T Typ QP	VV8	REI120	H200-280	L400	1.0	354,90	B	
Isokorb® T Typ QP	V9	REI120	H200-280	L500	1.0	318,20	B	
Isokorb® T Typ QP	VV9	REI120	H200-280	L500	1.0	430,40	B	

▲
Höhe wählen

Beispiel für eine Bestellbezeichnung:

Isokorb® T Typ QP-V1-REI120-H200-L250-1.0

Hinweis:

- Die Biegeform und Einbindelänge der Stäbe ist variabel je Tragstufe.

Schöck Isokorb® T Typ HP

Generation 5.1
Produktgruppe 14

Tragendes Wärmedämmelement zur Übertragung von planmäßigen Horizontalkräften parallel und senkrecht zur Dämmebene. Das Element darf nur in Verbindung mit anderen Isokorb® Typen, die Momente oder Querkräfte aufnehmen können, eingesetzt werden.

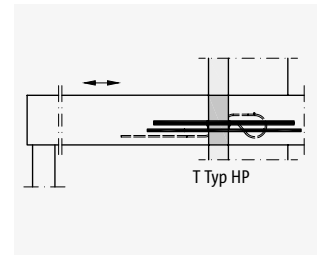
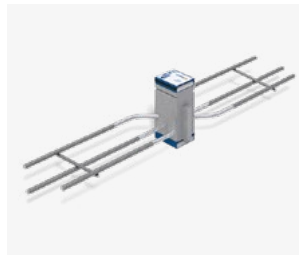

Schöck Isokorb® T Typ HP

Produkt	Leistungsstufen		Abmessungen	Nr.	Preis in EUR	
	Tragstufe	Brandschutz			Dämmkörper	Generation
Produktmarke, Modell, Typ			Höhe in mm			
Isokorb® T Typ HP	NN1	REI120	H160-280	5.1	38,00	B
Isokorb® T Typ HP	NN2	REI120	H160-280	5.1	55,00	B
Isokorb® T Typ HP	VV1-NN1	REI120	H160-280	5.1	63,00	B
Isokorb® T Typ HP	VV2-NN1	REI120	H160-280	5.1	93,00	B

▲
Höhe wählen

Beispiel für eine Bestellbezeichnung:

Isokorb® T Typ HP-VV1-NN1-REI120-H200-5.1

Hinweis:

- Die Länge des Isokorb® T Typ HP beträgt 100 mm.

Schöck Isokorb® T Typ ZL

Generation 5.0
Produktgruppe 141

Wärmedämmelement als Ergänzung für unterschiedliche Einbausituationen und Brandschutzanforderungen. Das Element überträgt keine Kräfte.



Schöck Isokorb® T Typ ZL

Produkt	Leistungsstufen	Abmessungen	Nr.	Preis in EUR	
				Brandschutz	Dämmkörper
Produktmarke, Modell, Typ		Höhe in mm			
Isokorb® T Typ ZL	EI120	H160-250	5.0	80,00	B

▲
Höhe wählen

Beispiel für eine Bestellbezeichnung:

Isokorb® T Typ ZL-EI120-H200-5.0

Hinweis:

- Brandschutz EI120: obere Brandschutzplatte ohne Überstand, mit Schiene und Brandschutzband
- Schöck Isokorb® T Typ ZL mit Brandschutz EI120 kann nachträglich eingesetzt werden (z. B. Transportankerlücken bei Fertigteilbalkonen).

Schöck Isokorb® T Typ DL

Generation 1.0
Produktgruppe 14

Tragendes Wärmedämmelement für durchlaufende Deckenfelder. Das Element überträgt Momente und Querkräfte.

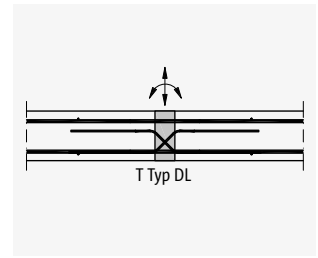
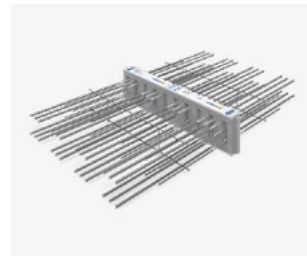

Schöck Isokorb® T Typ DL

Produkt Produktmarke, Modell, Typ	Leistungsstufen		Abmessungen		Nr. Gene- ration	Preis in EUR	
	Tragstufe	Brandschutz	Betondeckung	Dämmkörper Höhe in mm		pro Stück	Liefer- zeit
Isokorb® T Typ DL	MM1-VV1	REI120	CV1	H160-280	1.0	326,10	B
Isokorb® T Typ DL	MM2-VV1	REI120	CV1	H160-280	1.0	367,30	B
Isokorb® T Typ DL	MM3-VV1	REI120	CV1	H160-280	1.0	455,40	B
Isokorb® T Typ DL	MM4-VV1	REI120	CV1	H160-280	1.0	498,10	B
Isokorb® T Typ DL	MM5-VV1	REI120	CV1	H160-280	1.0	617,90	B

Optional CV2 Höhe wählen
ab H200

Beispiel für eine Bestellbezeichnung:

Isokorb® T Typ DL-MM2-VV1-REI120-CV1-H200-1.0

Schöck Isokorb® T Typ AP

Generation 1.0
Produktgruppe 14

Tragendes Wärmedämmelement für Attiken und Brüstungen. Das Element überträgt Momente, Querkräfte und positive Normalkräfte.

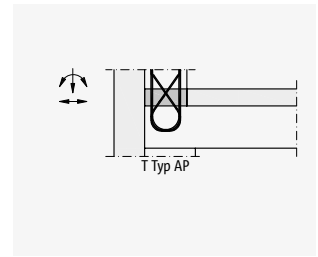
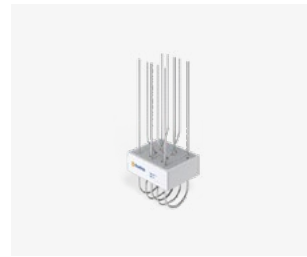

Schöck Isokorb® T Typ AP

Produkt Produktmarke, Modell, Typ	Leistungsstufen Brandschutz	Abmessungen Höhe in mm	Nr. Generation	Preis in EUR	
Isokorb® T Typ AP	REI120	H160-250	1.0	200,40	B

Höhe wählen

Beispiel für eine Bestellbezeichnung:

Isokorb® T Typ AP-REI120-H200-1.0

Hinweis:

- Die Länge des Isokorb® T Typ AP beträgt 250 mm.

Schöck Isokorb® T Typ WL

Generation 1.0
Produktgruppe 14

Tragendes Wärmedämmelement für Wandscheiben. Das Element überträgt negative Momente und Querkräfte.

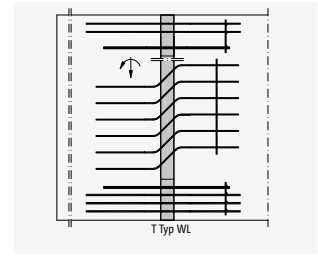

Schöck Isokorb® T Typ WL

Produkt	Leistungsstufen		Abmessungen		Nr.	Preis in EUR	
	Tragstufe	Brandschutz	Dämmkörper			Gene- ration	pro Stück
Höhe in mm			Länge in mm				
Isokorb® T Typ WL	M1-V1	R90	H1000-3500	L150	1.0	487,20	D
Isokorb® T Typ WL	M2-V2	R90	H1000-3500	L150	1.0	585,00	D
Isokorb® T Typ WL	M3-V3	R90	H1000-3500	L150	1.0	665,40	D

Beispiel für eine Bestellbezeichnung:

Isokorb® T Typ WL-M1-V1-R90-H1500-L150-1.0

Hinweis:

- Lösungen für hier nicht dargestellte Traglaststufen und Bauteilgeometrien können, sofern statisch und konstruktiv umsetzbar, auch als Sonderkonstruktionen hergestellt werden. Preise hierfür auf Anfrage.

Schöck Isokorb® T Typ SKP

Generation 1.0
Produktgruppe 15

Tragendes Wärmedämmelement für frei ausragende Stahlkonstruktionen mit Anschluss an Stahlbetondecken. Das Element überträgt negative Momente und positive Querkkräfte. Ein Element mit der Tragstufe MM überträgt zusätzlich positive Momente und negative Querkkräfte.

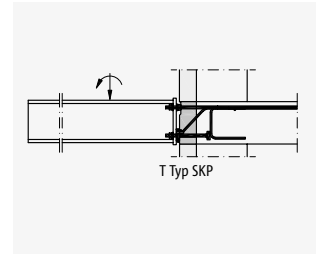

Schöck Isokorb® T Typ SKP

Produkt	Leistungsstufen		Abmessungen		Nr.	Preis in EUR	
	Tragstufe	Brandschutz	Dämmkörper	Durchmesser in mm		Generation	pro Stück
Höhe in mm							
Isokorb® T Typ SKP	M1-V1	R0	H180-250	D16	1.0	314,00	B
Isokorb® T Typ SKP	M1-V2	R0	H180-250	D16	1.0	330,00	B
Isokorb® T Typ SKP	MM1-VV1	R0	H180-250	D16	1.0	346,00	B
Isokorb® T Typ SKP	MM2-VV1	R0	H180-250	D22	1.0	478,00	B
Isokorb® T Typ SKP	MM2-VV2	R0	H180-250	D22	1.0	495,00	B

▲
Höhe wählen

Weitere Elementhöhen	Preis in EUR	
Elementhöhe H in mm	Aufpreis pro Stück	Lieferzeit
260-280	16,00	B

Produktzubehör

Zubehör siehe Seite 55.

Beispiel für eine Bestellbezeichnung:

Isokorb® T Typ SKP-M1-V1-R0-H200-D16-1.0

Hinweis:

- Lösungen für hier nicht dargestellte Traglaststufen und Bauteilgeometrien können, sofern statisch und konstruktiv umsetzbar, auch als Sonderkonstruktionen hergestellt werden. Preise hierfür auf Anfrage.
- Der hier dargestellte Isokorb® Typ ist ausschließlich mit Brandschutz R 0 erhältlich.
- Die anzuschließende Stahlkonstruktion wird vom Stahlbauer vorgefertigt. Die Konstruktion ermöglicht das Ausgleichen von Einbautoleranzen in vertikaler Richtung.

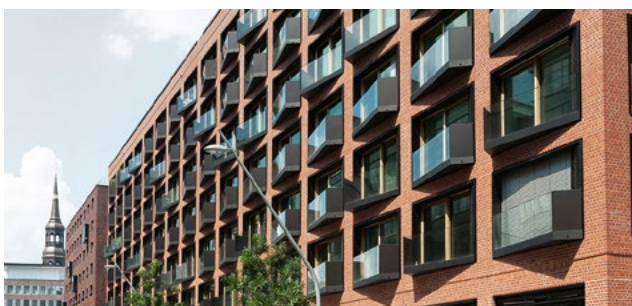

Schöck Isokorb® T Typ SQP

Generation 1.0
Produktgruppe 15

Tragendes Wärmedämmelement für gestützte Stahlkonstruktionen mit Anschluss an Stahlbetondecken. Das Element überträgt positive Querkkräfte.

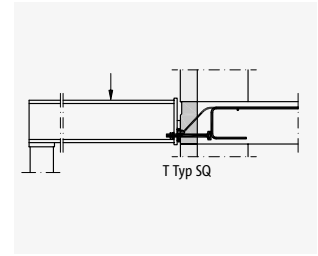

Schöck Isokorb® T Typ SQP

Produkt	Leistungsstufen		Abmessungen		Nr.	Preis in EUR	
	Tragstufe	Brandschutz	Dämmkörper Höhe in mm	Durchmesser in mm		Generation	pro Stück
Produktmarke, Modell, Typ							
Isokorb® T Typ SQP	V1	R0	H180-250	D16	1.0	193,00	B
Isokorb® T Typ SQP	V2	R0	H180-250	D16	1.0	220,00	B
Isokorb® T Typ SQP	V3	R0	H180-250	D16	1.0	246,00	B

▲
Höhe wählen

Weitere Elementhöhen	Preis in EUR	
	Aufpreis pro Stück	Lieferzeit
Elementhöhe H in mm		
260-280	16,00	B

Produktzubehör

Zubehör siehe Seite 55.

Beispiel für eine Bestellbezeichnung:

Isokorb® T Typ SQP-V2-R0-H200-D16-1.0

Hinweis:

- Lösungen für hier nicht dargestellte Traglaststufen und Bauteilgeometrien können, sofern statisch und konstruktiv umsetzbar, auch als Sonderkonstruktionen hergestellt werden. Preise hierfür auf Anfrage.
- Der hier dargestellte Isokorb® Typ ist ausschließlich mit Brandschutz R 0 erhältlich.
- Die anzuschließende Stahlkonstruktion wird vom Stahlbauer vorgefertigt. Die Konstruktion ermöglicht das Ausgleichen von Einbautoleranzen in vertikaler Richtung.

Schöck Isokorb® T Typ SKP und SQP Zubehör

Produktgruppe 151

Die Schöck Einbauhilfe dient der Lagesicherung des Schöck Isokorb® vor und während des Betoniervorgangs. Das Schöck Stahlschwert in Verbindung mit Schöck Isokorb® T Typ SKP/SQP ermöglicht den Anschluss von auskragenden Holzbalken an Stahlbetondecken.



Einbauhilfe Schöck Isokorb® T Typ SKP Part M



Stahlschwert Schöck Isokorb® T Typ SKP/SQP H180 Part H

Produkt		Abmessungen		Preis in EUR	
Bezeichnung	Beschreibung	Breite B in mm	Höhe H in mm	pro Stück	Lieferzeit
Isokorb® T Typ SKP-M1/MM1 Part M-D16	Einbauhilfe	290	260	11,00	B
Isokorb® T Typ SKP-MM2 Part M-D22	Einbauhilfe	290	260	11,00	B
Isokorb® T Typ SKP/SQP H180 Part H	Stahlschwert	–	–	101,00	B

Hinweis:

- Einbauhilfe ist für die Höhen H180-280 anwendbar.
- Einbauhilfe für Schöck Isokorb® T Typ SKP-M1/MM1 H180-280 ist auch beim Schöck Isokorb® T Typ SQP anwendbar.
- Das Stahlschwert ist beim Schöck Isokorb® T Typ SKP-M1-V1 nur für Höhe H180 einsetzbar. Beim Schöck Isokorb® T Typ SQP-V2 ist das Stahlschwert auch in Kombination mit anderen Höhen einsetzbar.
- Schöck Isokorb® T Typ SKP/SQP H180 Part H wird inklusive Bohrschablone ausgeliefert.

Schöck Isokorb® T Typ S

Generation 2.0
Produktgruppe 38

Tragendes Wärmedämmelement für frei auskragende Stahlkonstruktionen mit Anschluss an Stahlbauteile. Das Element besteht aus den Modulen S-N und S-V und überträgt, je nach Modulanordnung, Momente, Querkräfte sowie Normalkräfte.



Schöck Isokorb® T Typ S-N und Typ S-V

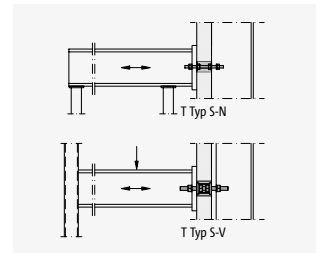

Produkt	Leistungsstufen	Abmessungen	Nr.	Preis in EUR	
				pro Stück	Lieferzeit
Produktmarke, Modell, Typ	Brandschutz	Durchmesser in mm	Generation		
Isokorb® T Typ S-N	R0	D16	2.0	107,00	B
Isokorb® T Typ S-N	R0	D22	2.0	122,00	B
Isokorb® T Typ S-V	R0	D16	2.0	262,00	B
Isokorb® T Typ S-V	R0	D22	2.0	308,00	B

Beispiel für eine Bestellbezeichnung:

Isokorb® T Typ S-V-R0-D16-2.0

Hinweis:

- Der hier dargestellte Isokorb® Typ ist ausschließlich mit Brandschutz R 0 erhältlich.

Schöck Isokorb® RT

Bei der Sanierung sorgt Schöck Isokorb® RT für den gleichen hohen Dämmstandard und die gleiche Sicherheit gegen Bauschäden wie im Neubau. Die bewährte Technologie realisiert sowohl die Sanierung von Bestandsbauten mit Balkonen als auch die Neukonstruktion von Balkonen an den Bestand. Schöck Isokorb® RT bietet dafür die optimale Lösung und eröffnet neue Möglichkeiten für eine ganzheitliche, energetische Gebäudesanierung.

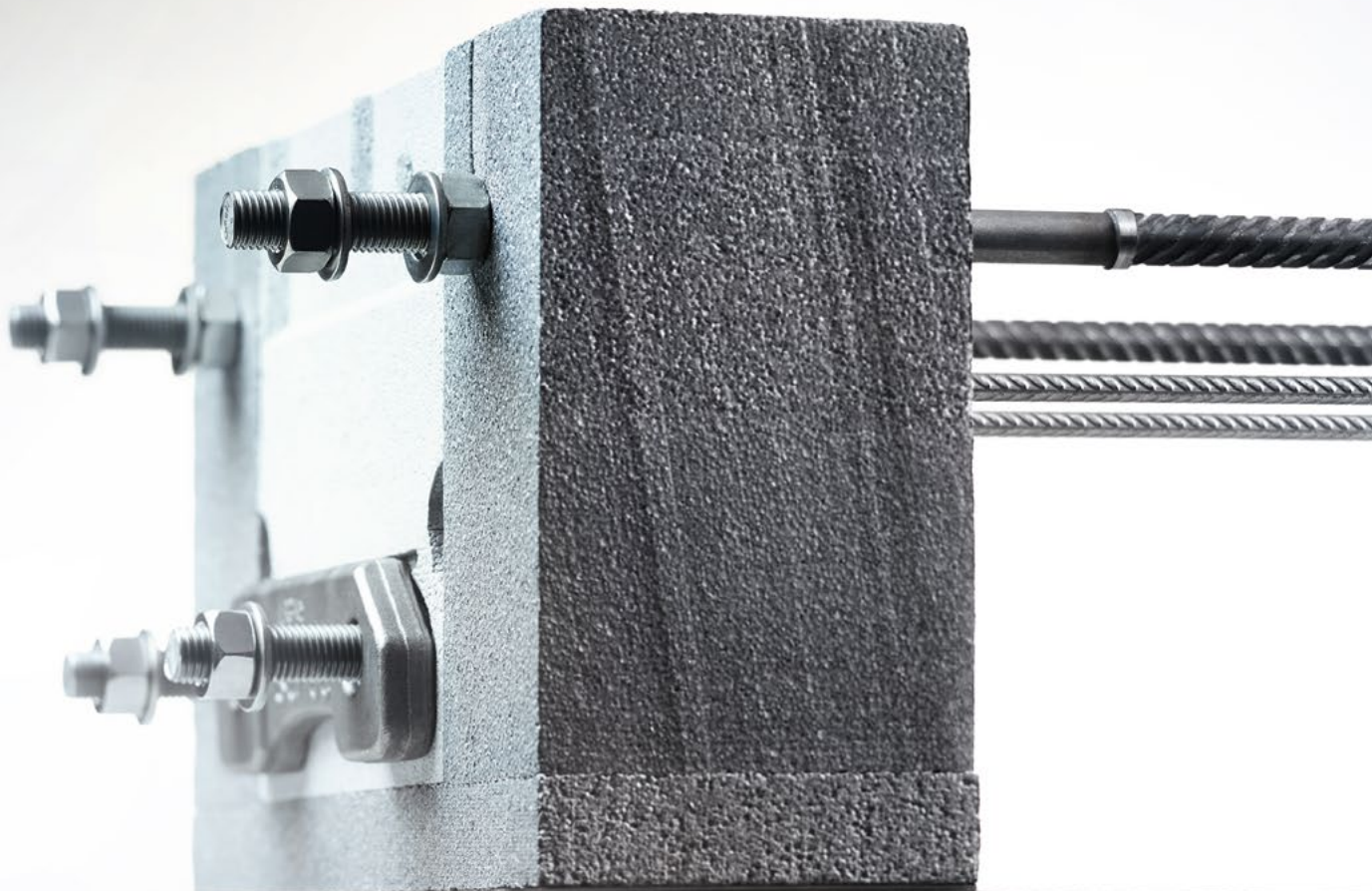



Hohe Gestaltungsfreiheit

Für frei auskragende oder gestützte Balkonkonstruktionen eröffnet Schöck Isokorb® RT vielfältige Gestaltungsmöglichkeiten.

Effiziente Wärmedämmung

Ganz gleich, ob das Gebäude bereits einen Balkon trägt oder ein erstmaliger Balkonanschluss realisiert wird – Schöck Isokorb® RT sorgt für die optimale thermische Trennung der Bauteile durch Minimierung der Wärmebrücke.

Rundum Sicherheit

Schöck Isokorb® RT verfügt über die bauaufsichtliche Zulassung des DIBt.

Zertifiziert vom Passivhaus Institut

Der Balkonanschluss mit Schöck Isokorb® RT ist vom Passivhaus Institut als Energiespar-Komponente zertifiziert (Schöck Isokorb® RT Typ SKP und Typ SQP).

Hohe Planungssicherheit

Ausführliche Planungsunterlagen und individuelle Beratung ermöglichen eine effiziente und sichere Planung.

Schöck Isokorb® RT

Anwendung	Typ	Seite
Frei auskragende Stahlkonstruktion mit Anschluss an ein Betonbauteil	SKP	59
Gestützte Stahlkonstruktion mit Anschluss an ein Betonbauteil	SQP	60

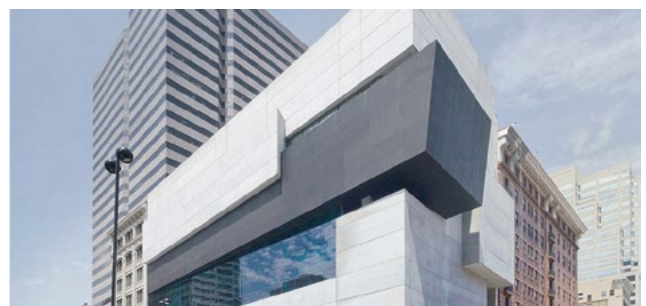

Schöck Isokorb® RT Typ SKP

Generation 1.0
Produktgruppe 49

Tragendes Wärmedämmelement für frei auskragende Stahlkonstruktionen mit Anschluss an bestehende Stahlbetondecken. Das Element überträgt negative Momente, positive Querkräfte und Horizontalkräfte.

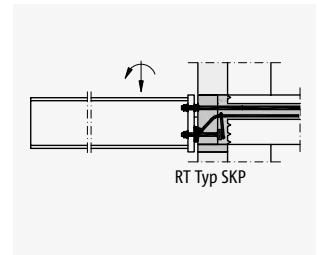

Schöck Isokorb® RT Typ SKP

Produkt	Leistungsstufen		Abmessungen	Nr.	Preis in EUR	
	Tragstufe	Brandschutz	Dämmkörper		Generation	pro Stück
Höhe in mm						
Produktmarke, Modell, Typ						
Isokorb® RT Typ SKP	M1	R0	H160/180/200/220	1.0	333,00	D
Isokorb® RT Typ SKP	M2	R0	H160/180/200/220	1.0	394,00	D

▲
Höhe wählen

Beispiel für eine Bestellbezeichnung:

Isokorb® RT Typ SKP-M1-R0-H200-1.0

Hinweis:

- Das Einkleben des Schöck Isokorb® RT muss mit einem für das Produkt zugelassenen Injektionsmörtel erfolgen. Das Einkleben ist von Verarbeitern vorzunehmen, die durch unsere Industriepartner zertifiziert wurden. Zusätzlich bestehen besondere Anforderungen an die Fuge zwischen Bestandsdecke und Dämmkörper. Weitere Hinweise finden Sie in der Technischen Information.
- Der hier dargestellte Isokorb® Typ ist ausschließlich mit Brandschutz R 0 erhältlich.

Schöck Isokorb® RT Typ SQP

Generation 1.0
Produktgruppe 49

Tragendes Wärmedämmelement für gestützte Stahlkonstruktionen mit Anschluss an bestehende Stahlbetondecken. Das Element überträgt positive Querkräfte und Horizontalkräfte.

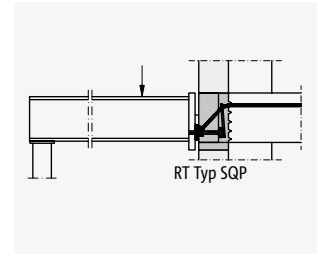

Schöck Isokorb® RT Typ SQP

Produkt	Leistungsstufen		Abmessungen	Nr.	Preis in EUR	
	Tragstufe	Brandschutz			pro Stück	Lieferzeit
Produktmarke, Modell, Typ			Dämmkörper	Generation		
			Höhe in mm			
Isokorb® RT Typ SQP	V1	R0	H160/180/200/220	1.0	235,00	D
Isokorb® RT Typ SQP	V2	R0	H160/180/200/220	1.0	273,00	D
Isokorb® RT Typ SQP	V3	R0	H180/200/220	1.0	307,00	D

▲
Höhe wählen

Beispiel für eine Bestellbezeichnung:

Isokorb® RT Typ SQP-V1-R0-H200-1.0

Hinweis:

- Das Einkleben des Schöck Isokorb® RT muss mit einem für das Produkt zugelassenen Injektionsmörtel erfolgen. Das Einkleben ist von Verarbeitern vorzunehmen, die durch unsere Industriepartner zertifiziert wurden. Zusätzlich bestehen besondere Anforderungen an die Fuge zwischen Bestandsdecke und Dämmkörper. Weitere Hinweise finden Sie in der Technischen Information.
- Der hier dargestellte Isokorb® Typ ist ausschließlich mit Brandschutz R 0 erhältlich.



Schöck Sconnex®

Ca. 40 % aller konstruktiven Wärmebrücken eines energetisch hochwertigen Gebäudes werden durch Wände und Stützen verursacht. Diese sind für ca. 10 % der Heizenergieverluste verantwortlich. Als Spezialist für konstruktive Wärmebrückenlösungen schließt Schöck mit einer innovativen Produktfamilie die letzte große Wärmebrücke an Gebäuden: Schöck Sconnex® dämmt Wände und Stützen direkt und dauerhaft. So können Wärmebrücken reduziert und die Wärmedämmebenen unterbrechungsfrei gestaltet werden. Gleichzeitig wird die Wandoberflächentemperatur so weit angehoben, dass im Gebäudeinneren ein gesundes Raumklima herrscht und das Risiko von Bauschäden signifikant reduziert wird.





Verbesserte Energieeffizienz

Reduktion der Wärmebrücken und Erhöhung der Energieeffizienz.

Energetische Planungssicherheit

Einzigartige Lösung, um erstmals eine durchgehend gedämmte Gebäudehülle realisieren zu können. Auch bei schwierigen Randbedingungen sorgen hohe Wandoberflächentemperaturen für einen sicheren Schutz vor Bauschäden durch Kondensat und Schimmelpilz.

Wirtschaftlichkeit

Durch den systematischen Einsatz von Schöck Sconnex® entfällt nicht nur die Flankendämmung. Zusätzlich kann die Außendämmung von Gebäuden reduziert und in vielen Fällen in einen signifikanten Nutzflächengewinn umgewandelt werden.

Verbesserte Optik

Durch die entfallende Flankendämmung können Stahlbetonwände und -stützen auch in attraktiver Sichtbetonoptik ausgeführt werden.

Gesteigerter Gestaltungsfreiraum

Auch anspruchsvolle Gebäudegeometrien lassen sich konstruktiv einfach und energetisch hocheffizient lösen.

Nachhaltigkeit und Qualität

Die qualitativ hochwertigen Detaillösungen unterstützen ein nachhaltiges Gebäudekonzept.

Einfach und effektiv dämmen

Die Vision von der durchgehenden Wärmedämmebene wird Realität: Mit dem Produktprogramm Sconnex® transferiert Schöck seine Expertise vom Balkon auf Wand und Stütze und bietet damit eine hochwertige und anwendungsfreundliche Lösung, die zu einem dauerhaft nachhaltigen Gebäudekonzept beiträgt. Mit Schöck Sconnex® werden Wärmebrücken an Wänden und Stützen direkt gedämmt, sodass aufwendige Dämmmaßnahmen, wie zum Beispiel Flankendämmungen, entfallen. Stahlbetonwände und -stützen lassen sich so auch in attraktiver Sichtbetonoptik realisieren. Mit dem passenden Produkt für jeden Anwendungsbereich erhöht Schöck Sconnex® die Energieeffizienz und eröffnet gleichzeitig einen optimalen Gestaltungsfreiraum.

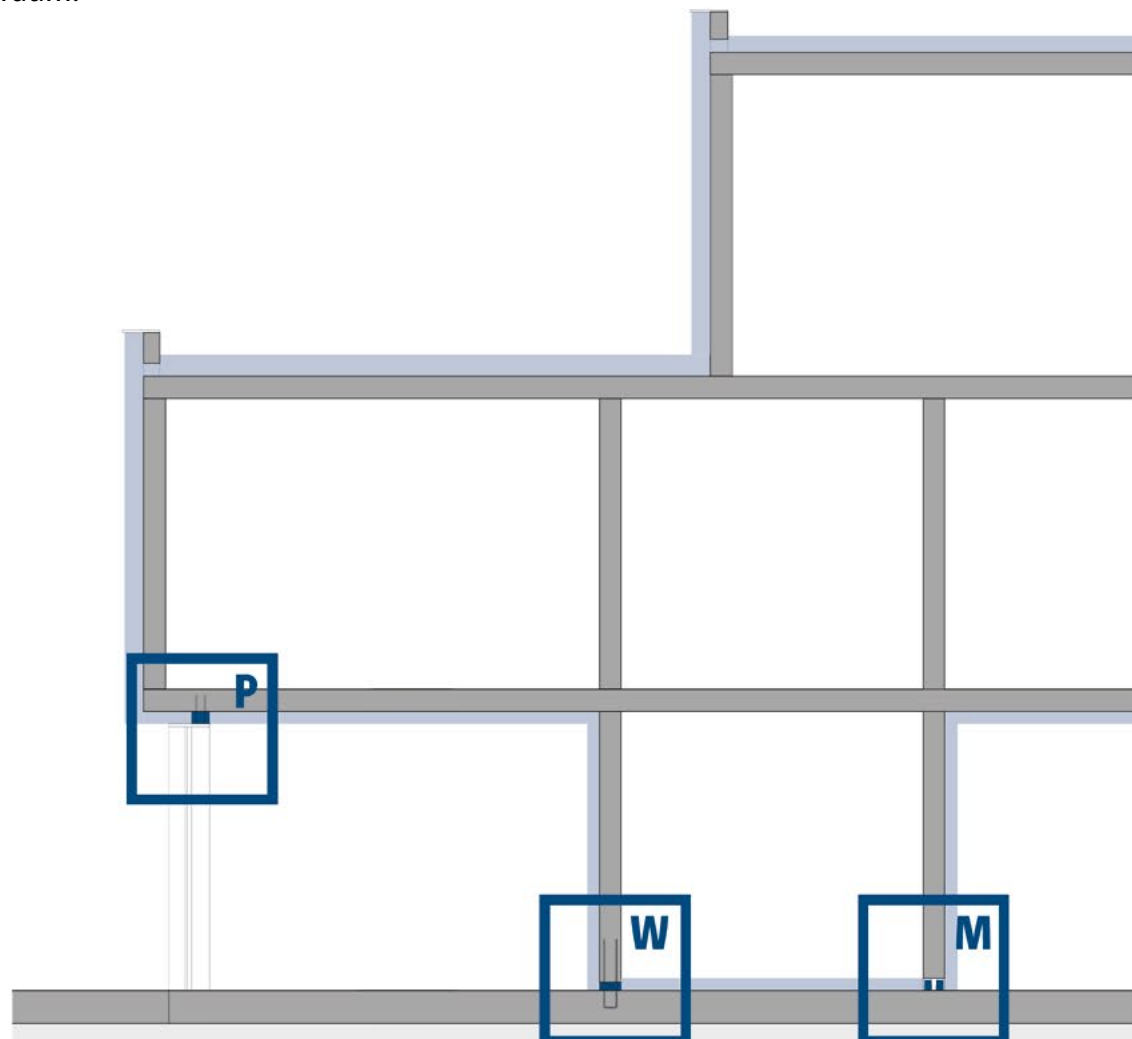

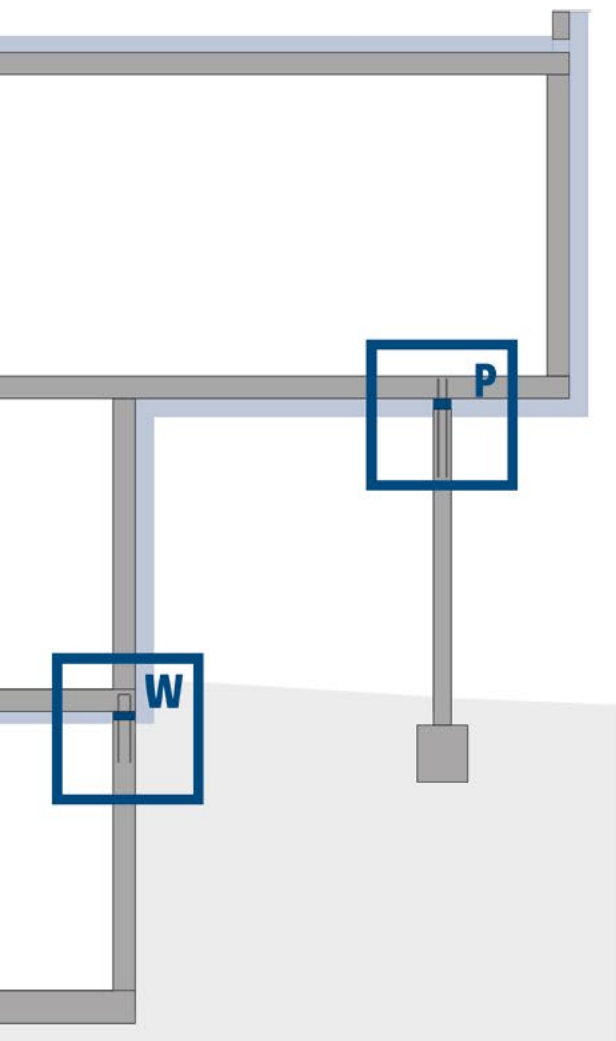

Sconnex® Typ W



Sconnex® Typ P

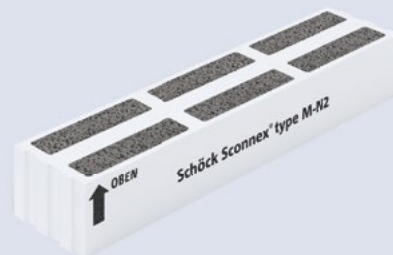

Sconnex® Typ M

Schöck Sconnex® Typ W

Für Stahlbetonwände wurde Schöck Sconnex® Typ W als tragendes Wärmedämmelement entwickelt. Das Produkt dient zur Dämmung der entstehenden Wärmebrücke im Anschlussdetail zur Geschossdecke oder Bodenplatte und wird am Wandfuß oder unterhalb von Geschossdecken am Wandkopf eingesetzt. Dank des Drucklagers aus ultrahochfestem Faserbeton lassen sich mit einer minimalen Durchdringungsfläche sehr hohe Kräfte übertragen und eine optimale Dämmleistung erzielen.





Hohe Energieeffizienz

Schöck Sconnex® Typ W bietet eine hervorragende Wärmedämmqualität. Er ist die einzige Lösung zur Dämmung von Stahlbetonwänden im Anschluss an Geschossdecken oder Bodenplatten, die vom Passivhaus Institut als Passivhaus-Komponente zertifiziert ist.

Bester Schutz

Mit Schöck Sconnex® Typ W werden die normativen Anforderungen an den Wärmeschutz und die Wandoberflächentemperaturen auch bei thermisch exponierten Bauteilen eingehalten. Bauschäden durch die Bildung von Kondensat und Schimmelpilz werden zuverlässig ausgeschlossen.

Kosten reduzieren

Die Reduzierung bzw. der komplette Entfall der teuren Unterdecken- und Flankendämmung durch den Einsatz des Schöck Sconnex® Typ W und die Nutzung günstiger und effektiverer Aufdeckendämmung ermöglicht erhebliche Kosteneinsparung beim Dämmkonzept.

Nutzfläche gewinnen

Durch die Reduktion der Wärmebrücken an Wänden und Stützen kann die Außendämmung von Gebäuden reduziert und in vielen Fällen in einen signifikanten Nutzflächengewinn umgewandelt werden.

Einfacher Einbau

Die optional erhältlichen Zusatzprodukte Montagehilfe, Zulagebewehrung und Zwischendämmung ermöglichen einen einfachen und schnellen Einbau von Schöck Sconnex® Typ W.

Zulassung und Zertifizierung

Schöck Sconnex® Typ W (bisher Schöck Alphadock®) verfügt über die nationale Bautechnische Zulassung BTZ-0002 des Österreichischen Instituts für Bautechnik (OIB). Die Passivhauszertifizierung unterstreicht den hohen Nutzwert und die gesteigerte bauphysikalische Qualität.

Schöck Sconnex® Typ W

Generation 1.0
Produktgruppe 18

Tragendes Wärmedämmelement für Stahlbetonwände. Das Element überträgt je nach Tragstufe Druck- und Querkräfte in Wandlängs- und Wandquerrichtung.

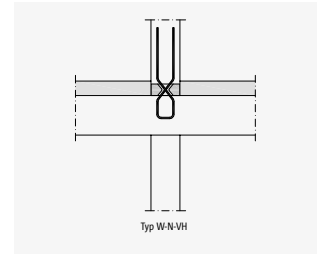

Schöck Sconnex® Typ W-N-VH

Produkt	Tragstufe	Ausführung Zugstäbe		Abmessungen		Nr.	Preis in EUR	
		Bewehrungsart	Einbindelänge in mm	Dicke in mm	für Wandbreite in mm		Generation	pro Stück
Schöck Sconnex®	Bezeichnung							
Typ W	N1-V1H1	-	-	80	B150/180/200/250/300	1.0	264,00	B

Beispiel für eine Bestellbezeichnung:

Wärmedämmelement: Schöck Sconnex® Typ W-N1-V1H1-B200-1.0

Hinweis:

- Bei der Anwendung von Schöck Sconnex® Typ W am Wandfuß wird dringend empfohlen, die Montagehilfe Schöck Sconnex® Typ W Part M-H zu nutzen.
- Erklärung Bestandteile Tragstufe:
N = Druckkraft
V = Querkraft
H = Schubkraft in Wandlängsrichtung
- Die Dämmkörperlänge des Sconnex® Typ W beträgt 300 mm.
- Lösungen für hier nicht dargestellte Traglaststufen und Bauteilgeometrien können, sofern statisch und konstruktiv umsetzbar, auch als Sonderkonstruktionen hergestellt werden. Preise hierfür auf Anfrage.



Schöck Sconnex® Typ W Zubehör

Produktgruppe 181

Zubehör für den Einbau des Schöck Sconnex® Typ W.



Schöck Sconnex® Typ W Part M-H



Schöck Sconnex® Typ W Part Z

Montagehilfe für Schöck Sconnex® Typ W	Abmessungen		Nr.	Namenszusatz	Preis in EUR	
	Konstruktionshöhe (Deckendicke)	für Wandbreite in mm			Generation	Bezeichnung
Bezeichnung						
Sconnex® Typ W	200-355	B180/200/250/300	1.0	Part M-H1	16,00	B
Sconnex® Typ W	350-600	B180/200/250/300	1.0	Part M-H2	21,00	B

Dämmzwischenstück für Schöck Sconnex® Typ W	Abmessungen		Nr.	Namenszusatz	Preis in EUR	
	Dämmkörperhöhe in mm	für Wandbreite in mm			Generation	Bezeichnung
Bezeichnung						
Sconnex® Typ W	80	B150/180	1.0	Part Z	17,00	B
Sconnex® Typ W	80	B200/250	1.0	Part Z	20,00	B
Sconnex® Typ W	80	B300	1.0	Part Z	22,00	B

Abstandhalter für Schöck Sconnex® Typ W	Namenszusatz	Nr.	Preis in EUR	
			pro 25 Stück	Lieferzeit
Bezeichnung	Bezeichnung	Generation		
Sconnex® Typ W	Part D	1.0	28,00	B

Beispiel für eine Bestellbezeichnung:

Montagehilfe: Schöck Sconnex® Typ W-B200-1.0 Part M-H1

Dämmzwischenstück: Schöck Sconnex® Typ W-B200-1.0 Part Z

Abstandhalter: Schöck Sconnex® Typ W Part D-1.0

Hinweis:

- Schöck Sconnex® Typ W Part M-H ist einsetzbar für Wandbreiten ab 180 mm.
- Die Dämmkörperlänge des Sconnex® Typ W Part Z beträgt 1000 mm.

Schöck Sconnex® Typ P

Die entstehende Wärmebrücke im Anschlussdetail zwischen Stahlbetonstütze und Stahlbetondecke dämmt Schöck Sconnex® Typ P. Das tragende Wärmedämmelement für Stahlbetonstützen überträgt sehr hohe Druckkräfte und wird am Stützenkopf eingesetzt.



Entfall der Flankendämmung

Durch die guten Dämmeigenschaften von Sconnex® Typ P lässt sich die Wärmebrücke signifikant reduzieren, sodass auf die aufwendige und störende Flankendämmung verzichtet werden kann. Dadurch ergeben sich weitere Nutzen: der Entfall von Verputz- und Anstricharbeiten sowie eine vereinfachte Leitungsführung.

Hohe Energieeffizienz

Schöck Sconnex® Typ P bietet eine hervorragende Wärmedämmqualität. Er ist die einzige Lösung für Stützenanschlüsse, die vom Passivhaus Institut als Passivhaus-Komponente zertifiziert ist und unterstreicht somit den hohen Nutzwert und die gesteigerte bauphysikalische Qualität.

Planungssicherheit

Ein zuverlässiger Verwendbarkeitsnachweis für die Einzelanwendung am Stützenkopf von Stahlbetonstützen ist durch die allgemeine bauaufsichtliche Zulassung Z-15.7-351 gegeben.

Neue Produktgeometrien

Breites Produktprogramm – noch mehr Einsatzmöglichkeiten. Ab 2023 steht Sconnex® Typ P in den Breiten 250, 300, 350 und 400 mm zur Verfügung und eröffnet weitere Möglichkeiten für die Gestaltung.

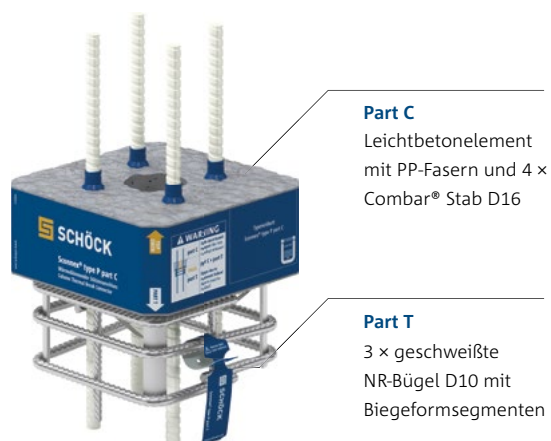

Schöck Sconnex® Typ P

Generation 1.0
Produktgruppe 11

Tragendes Wärmedämmelement für Stahlbetonstützen. Das Element überträgt vornehmlich Druckkräfte.

Produkt					Preis in EUR
Schöck Sconnex® Typ	Breite B in mm	Länge L in mm	Höhe H in mm	Lieferzeit	pro Stück
P-B250-1.0	250	250	100	D	346,00
P-B300-1.0	300	300	100	D	393,00
P-B350-1.0	350	350	100	D	459,00
P-B400-1.0	400	400	100	D	524,00

Beispiel für eine Bestellbezeichnung:

Schöck Sconnex® Typ P-B250-1.0

Hinweis:

- Die Produktlösung Schöck Sconnex® Typ P besteht aus dem Part C (Leichtbetonelement mit Glasfaserstäben), dem Part T (Bewehrungselement) sowie der erforderlichen Menge Vergussmörtel PAGEL V1/50.
- Die Zulassung für Schöck Sconnex® Typ P ist gültig in der Einzelanwendung am Stützenkopf von Stahlbetonstützen.
- Part C muss gemäß allgemeiner bauaufsichtlicher Zulassung vollflächig mit dem Vergussmörtel PAGEL V1/50 vergossen werden. Weitere Hinweise finden Sie in der Technischen Information.
- Der Einbau und die Verarbeitung des Schöck Sconnex® Typ P erfordern besondere Kenntnisse und Sorgfalt. Wir empfehlen deshalb dringend das von uns bereitgestellte E-Learning zu absolvieren. Bitte nehmen Sie Kontakt mit uns auf oder folgen Sie dem Link zu unserer E-Learning-Plattform: www.schoeck.com/e-learning-sconnex/at



Schöck Sconnex® Typ P

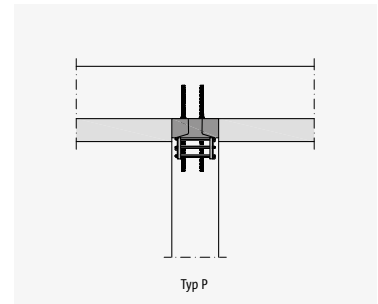

Schöck Sconnex® Typ M

Für die Dämmung von Mauerwerkswänden mit hoher Tragfähigkeit wird das energiesparende Wärmedämmelement Schöck Sconnex® Typ M eingesetzt. Er dient als erste Steinreihe des Mauerwerks oberhalb oder unterhalb von Geschosdecken oder Bodenplatten und reduziert dort die Wärmebrücke.





Schutz vor Baufeuchte

Schöck Sconnex® Typ M ist praktisch kapillar nicht saugend. Durch die wasserabweisenden Eigenschaften (nach DIN 4108 Teil 3) wird das Eindringen von Baufeuchte während der Bauphase zuverlässig verhindert. Ein trockenes Mauerfußdämmelement ist die Grundvoraussetzung für eine funktionierende Wärmedämmung.

Wärmedämmung vom ersten Tag

Schöck Sconnex® Typ M dämmt infolge der wasserabweisenden Eigenschaften von Beginn an. Dies gewährleistet sowohl die Bauschadensfreiheit als auch einen effizienten Bauablauf für Folgegewerke.

Planungssicherheit

Ein zuverlässiger Verwendbarkeitsnachweis für Mauersteine der Gruppe 1 mit einer normierten Steindruckfestigkeit $f_b \geq 12 \text{ N/mm}^2$ ist gegeben. Ebenso ist eine Bemessung gemäß den vereinfachten Berechnungsmethoden nach ÖNORM B 1996-3 möglich.

Extreme Vielseitigkeit

Schöck Sconnex® Typ M ist für Wandstärken von 11,5 cm, 15 cm, 17,5 cm, 20 cm und 24 cm verfügbar. Er ist auch geeignet für den Einbau in Verblendschalen.

Sicherer und einfacher Einbau

Das Anlegen der ersten Schicht erfolgt entsprechend dem üblichen Mauerwerksraster in Normalmörtel nach ÖNORM EN 998-2 der Mörtelklasse M5 oder höher bzw. im Dünnbettverfahren der Mörtelklasse M10. Durch die planparallelen Oberflächen ist die Weiterverarbeitung mit Plansteinen und Dünnbettmörtel einfach und genau.

Schöck Sconnex® Typ M

Generation 1.0
Produktgruppe 31

Tragendes, wasserabweisendes Wärmedämmelement zur Vermeidung von Wärmebrücken bei Mauerwerkswänden. Das Element überträgt vornehmlich Druckkräfte.



Produkt	Leistungsstufen	Abmessungen			Nr.	Preis in EUR			alte Bezeichnung
		Höhe in mm	Länge in mm	Breite in mm		Pro Meter	Pro Stück	Lieferzeit	
Produktmarke, Typ	Tragstufe				Generation				
Schöck Sconnex® Typ M	N1	H113	L750	B115	1.0	17,87	13,40	A/B	Novomur® light Typ 6-11,5
Schöck Sconnex® Typ M	N1	H113	L750	B150	1.0	19,33	14,50	A/B	Novomur® light Typ 6-15
Schöck Sconnex® Typ M	N1	H113	L750	B175	1.0	20,13	15,10	A/B	Novomur® light Typ 6-17,5
Schöck Sconnex® Typ M	N1	H113	L750	B200	1.0	21,20	15,90	A/B	Novomur® light Typ 6-20
Schöck Sconnex® Typ M	N1	H113	L750	B240	1.0	24,00	17,60	A/B	Novomur® light Typ 6-24
Schöck Sconnex® Typ M	N2	H113	L750	B115	1.0	24,80	18,60	A/B	Novomur® Typ 20-11,5
Schöck Sconnex® Typ M	N2	H113	L750	B150	1.0	26,80	20,10	A/B	Novomur® Typ 20-15
Schöck Sconnex® Typ M	N2	H113	L750	B175	1.0	30,67	23,00	A/B	Novomur® Typ 20-17,5
Schöck Sconnex® Typ M	N2	H113	L750	B200	1.0	32,27	24,20	A/B	Novomur® Typ 20-20
Schöck Sconnex® Typ M	N2	H113	L750	B240	1.0	34,67	26,30	A/B	Novomur® Typ 20-24

Beispiel für eine Bestellbezeichnung:

Schöck Sconnex® Typ M-N1-H113-L750-B115-1.0

Hinweis:

- „wasserabweisend“ nach DIN 4108-3
- Produkttypen mit Tragstufe N1:
Wärmeleitfähigkeit $\lambda_{eq} = 0,182 \text{ W}/(\text{m} \cdot \text{K})$
- Produkttypen mit Tragstufe N2:
Wärmeleitfähigkeit $\lambda_{eq} = 0,248 \text{ W}/(\text{m} \cdot \text{K})$

Schöck Tronsole®

Das Verlangen nach Ruhe ist ein elementares Grundbedürfnis, das Schöck Tronsole® als Maßstab für eine effektive Trittschalldämmung optimal erfüllt. Vor allem Treppen in Mehrfamilienhäusern stehen dabei besonders im Fokus. Guter Schallschutz ist in keiner Weise Luxus, sondern vielmehr eine dringende Notwendigkeit – zumal Lärm häufig zu einem rechtlichen Streitpunkt wird, der sich mit Schöck Tronsole® einfach vermeiden lässt.

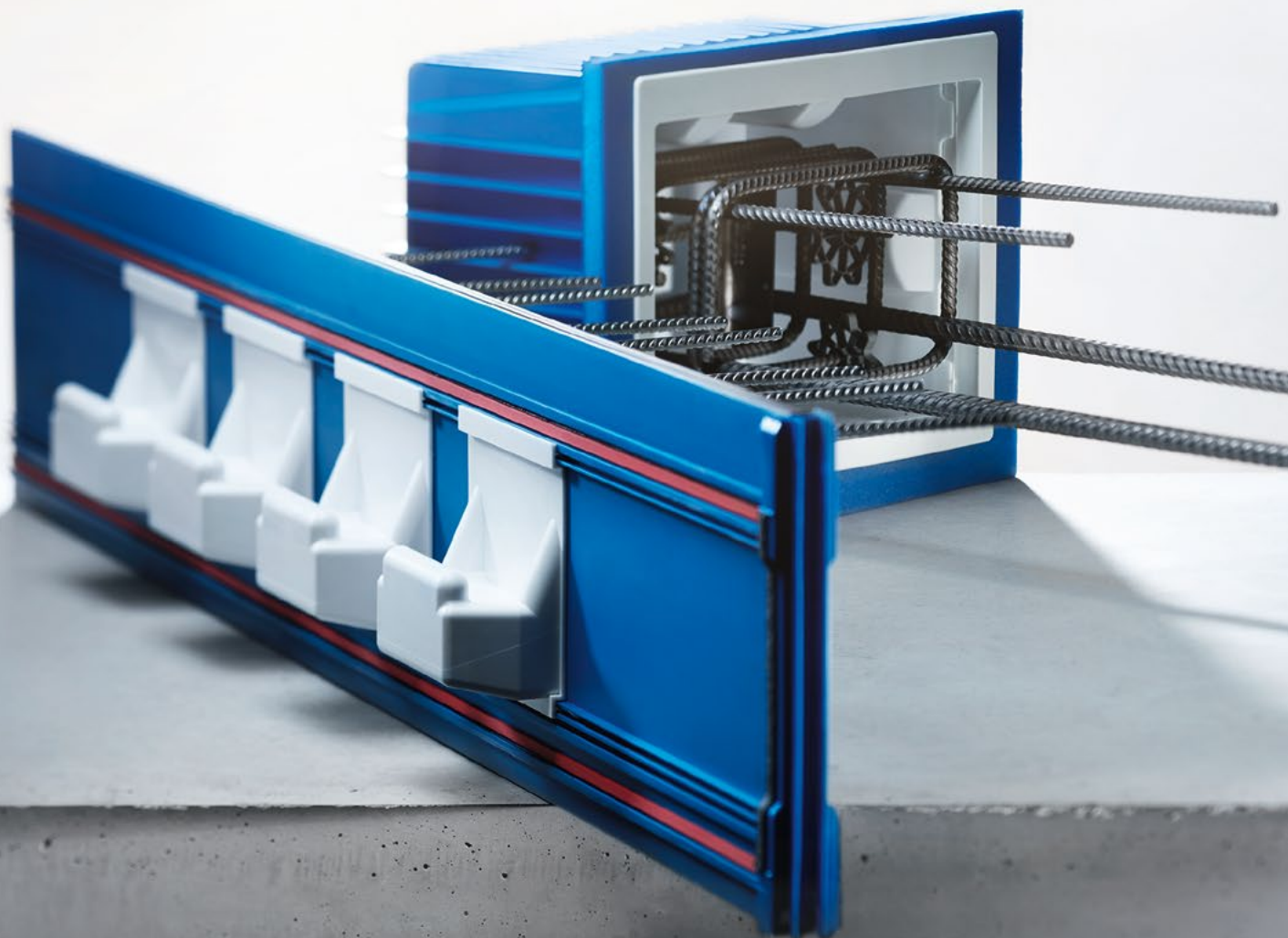



Trittschallschutz auf hohem Niveau

Mit Schöck Tronsole® wird die Schallschutzklasse A – hoher Komfort – der ÖNORM B 8115-5 bei Treppen zum Standard.

Komplettsystem – passend für jede Treppe

Passende Lösungen für jede Stahlbetontreppe, ob gewandelt oder gerade, ob Podest oder Lauf.

Sicherheit mit der blauen Linie

Als System eingeplant und eingebaut, ergibt Schöck Tronsole® eine blaue Linie. Sie ist das Qualitätsmerkmal für einen sehr guten Schallschutz und einen schallbrückenfreien Einbau.

Hohe Gestaltungsfreiheit

Die genau aufeinander abgestimmten Varianten sorgen für einen effektiven Trittschallschutz und ermöglichen eine freie Gestaltung, auch bei Sichtbeton.

Hohe Planungssicherheit

Die akustischen Kennwerte sind nach DIN 7396 geprüft. Weiterhin sind Schöck Tronsole® Typ T, Typ F, Typ Q und Typ P vom DIBt bauaufsichtlich zugelassen. Das Tragelement von Tronsole® Typ Z ist typengeprüft. Für eine einfache und sichere Planung.

Einfacher, schallbrückenfreier Einbau

Mit Schöck Tronsole® werden die Bauteile vollflächig voneinander entkoppelt, sodass auch der Fugenbereich vor Schmutz geschützt ist.

Schöck Tronsole® Typ T

Produktgruppe 17

Tragendes Trittschalldämmelement für den Anschluss Treppenlauf an Podest bei positiver und seitlicher Fertigung. Das Element überträgt positive Querkräfte.
Fertigung: Treppenlauf in Ortbeton oder als Fertigteil

Produkt					Preis in EUR
Schöck Tronsole® Typ	Standard-Elementlänge L in mm	Anzahl Tragkonsolen	Standard-Elementhöhe H in mm	Lieferzeit	Preis/Stück
T-V2	1000	2	160, 180, 200	A	205,00
			170, 190, 210, 220	B	
T-V4	1000	4	160, 180, 200	A	246,00
			170, 190, 210, 220	B	
T-V6	1000	6	160, 180, 200	A	288,00
			170, 190, 210, 220	B	
T-V7	1200	7	160, 180, 200	A	318,00
			170, 190, 210, 220	B	
T-V8	1300	8	160, 180, 200	A	344,00
			170, 190, 210, 220	B	

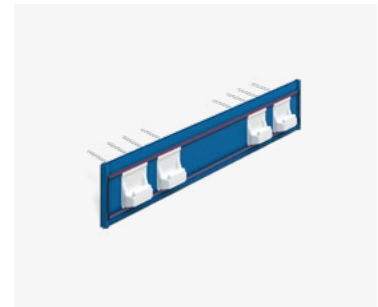

Schöck Tronsole® Typ T

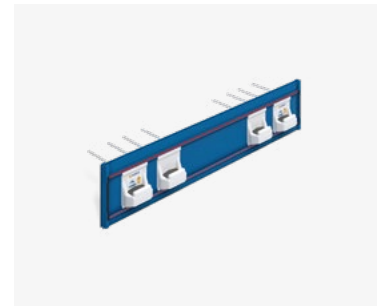

Schöck Tronsole® Typ T für negative Fertigung

Tragendes Trittschalldämmelement für den Anschluss Treppenlauf an Podest bei negativer Fertigung. Das Element überträgt positive Querkräfte.
Fertigung: Treppenlauf als Fertigteil

Produkt					Preis in EUR
Schöck Tronsole® Typ	Standard-Elementlänge L in mm	Anzahl Tragkonsolen	Standard-Elementhöhe H in mm	Lieferzeit	Preis/Stück
T-V2-NF	1000	2	160-220	B	213,00
T-V4-NF	1000	4	160-220	B	261,00
T-V6-NF	1000	6	160-220	B	310,00
T-V7-NF	1200	7	160-220	B	344,00
T-V8-NF	1300	8	160-220	B	373,00

Beispiel für eine Bestellbezeichnung:

Für positive und seitliche Fertigung: Schöck Tronsole® Typ T-V4-H200-L1000

Für negative Fertigung: Schöck Tronsole® Typ T-V4-NF-H200-L1000

Hinweis:

- Sonder-Elementlängen: Zuschlag 4,90 Euro je zusätzlich angefangene 100 mm
- Verfügbare Länge L in mm
T-V2: 700–1300
T-V4: 700–2000
T-V6: 1000–2000
T-V7: 1150–1450
T-V8: 1300–2000
- Sonder-Elementhöhen: Zuschlag 12,10 Euro je zusätzlich angefangene 20 mm, max. Elementhöhe: 320 mm
- Für Elementhöhen > 320 mm halten Sie bitte Rücksprache mit unserer Anwendungstechnik.
- Lieferzeit B bei allen Sonder-Elementlängen und -höhen

Schöck Tronsole® Typ F

Produktgruppe 17

Tragendes Trittschalldämmelement für den Anschluss Fertigteil-Treppenlauf an Podest.
Das Element überträgt positive Querkräfte.
Fertigung: Treppenlauf als Fertigteil

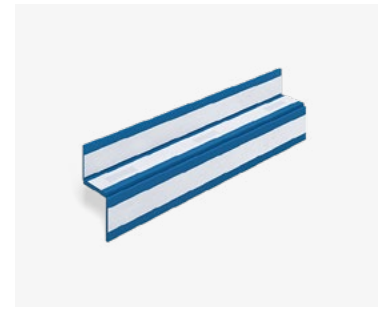

Schöck Tronsole® Typ F

Produkt			Preis in EUR
Schöck Tronsole® Typ	Standard-Elementlänge L in mm	Lieferzeit	Preis/Stück
F-V1	900	B	61,00
	1000	B	61,00
	1100	B	67,00
	1200	B	72,00
	1300	B	84,00
	1500	B	101,00
F-V2	900	B	96,00
	1000	B	96,00
	1100	B	104,00
	1200	B	114,00
	1300	B	126,00
	1500	B	153,00
F-V3	900	C	156,00
	1000	C	156,00
	1100	C	165,00
	1200	C	176,00
	1300	C	189,00
	1500	C	219,00

Beispiel für eine Bestellbezeichnung:

Schöck Tronsole® Typ F-V1-L1200

Hinweis:

- Sonderelement Schöck Tronsole® Typ FS-V1, Typ FS-V2 und Typ FS-V3: Abmessungen nach Kundenangaben, Tragstufe größer als V3. Preis auf Anfrage, Lieferzeit C.
- Um Sonderlängen zu realisieren lassen sich die Produktvarianten von Schöck Tronsole® Typ F wie folgt an beiden Enden ablängen:
Länge 900 mm: je 7,5 cm
Länge 1000 mm – 1300 mm: je 5 cm
Länge 1500 mm: je 10 cm
Das Elastomerlager Elodur® und das Clip-Scharnier werden dabei nicht durchtrennt. Der Zuschnitt ist immer symmetrisch vorzunehmen, Abschnitte links und rechts sind identisch.
- Durch Ablängen der Produktvarianten können Längen von 750 mm bis 1500 mm realisiert werden. Für Längen > 1500 mm können zwei Schöck Tronsole® Typ F aneinandergelegt werden.
Die Elastomerlager sind immer symmetrisch in Bezug auf die Mittelachse des Anschlusses anzuordnen.

Schöck Tronsole® Typ B

Produktgruppe 17

Tragendes Trittschalldämmelement für den Anschluss Treppenlauf an Bodenplatte. Das Element überträgt positive Querkräfte.

Produkt				Preis in EUR
Schöck Tronsole® Typ	Länge L in mm	Breite B in mm	Lieferzeit	Preis/Stück
B-V1	900	600	B	113,00
	1000	350	B	105,00
	1000	600	B	113,00
	1100	350	B	110,00
	1100	600	B	118,00
	1200	350	B	113,00
	1200	600	B	121,00
	1300	350	B	119,00
	1300	600	B	127,00
	1500	350	B	143,00
	1500	600	B	151,00
B-V2	900	600	B	154,00
	1000	350	B	146,00
	1000	600	B	154,00
	1100	350	B	154,00
	1100	600	B	161,00
	1200	350	B	161,00
	1200	600	B	170,00
	1300	350	B	168,00
	1300	600	B	178,00
	1500	350	B	196,00
	1500	600	B	211,00
B-V3	900	600	C	230,00
	1000	350	C	219,00
	1000	600	C	230,00
	1100	350	C	228,00
	1100	600	C	236,00
	1200	350	C	235,00
	1200	600	C	247,00
	1300	350	C	243,00
	1300	600	C	255,00
	1500	350	C	274,00
	1500	600	C	291,00



Schöck Tronsole® Typ B-V1-B350

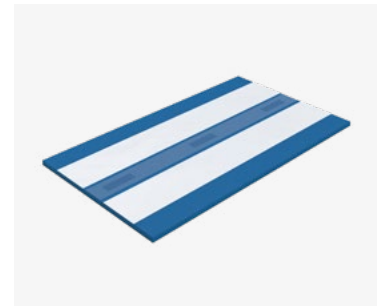

Schöck Tronsole® Typ B-V2-B600

Tronsole®

Beispiel für eine Bestellbezeichnung:

Schöck Tronsole® Typ B-V1-L1200-B350

Hinweis:

- Sonderelement Schöck Tronsole® Typ BS-V1, Typ BS-V2 und Typ BS-V3: Abmessungen nach Kundenangaben; Elementbreite > 600 mm, Tragstufe größer als V3. Preis auf Anfrage, Lieferzeit C.
- Um Sonderlängen zu realisieren lassen sich die Produktvarianten von Schöck Tronsole® Typ B analog zu Typ F ablängen, siehe Hinweise auf Seite 81.

Schöck Tronsole® Typ D

Produktgruppe 17

Tragendes Trittschalldämmelement für die konstruktive Lagesicherung beim Anschluss Treppenlauf an Bodenplatte. Das Element ist optional.

Produkt			Preis in EUR
Schöck Tronsole® Typ	Dornmaterial	Lieferzeit	Preis/Stück
D-H	Edelstahl	A	86,00
D	Edelstahl	A	81,00

Beispiel für eine Bestellbezeichnung:

Dorn mit Hülse: Schöck Tronsole® Typ D-H

Dorn ohne Hülse: Schöck Tronsole® Typ D



Schöck Tronsole® Typ D-H

Schöck Tronsole® Typ L

Produktgruppe 17

Trittschalldämmelement für die Vermeidung von Schallbrücken zwischen Treppenlauf/Treppenpodest und Treppenhauswand.

Produkt				Preis in EUR
Schöck Tronsole® Typ	Länge L in mm	Höhe H in mm	Lieferzeit	Preis/Stück
L-250	1 x 1000	250	A	24,00
L-420	1 x 1000	420	A	28,00
L-Set-250	15 x 1000	250	A	296,00
L-Set-420	15 x 1000	420	A	351,00

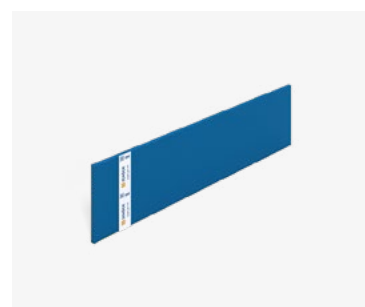

Schöck Tronsole® Typ L-250

Zubehör		Preis in EUR
Produkt	Menge	Preis/Stück
Klebeband	Rolle 20 m	17,00

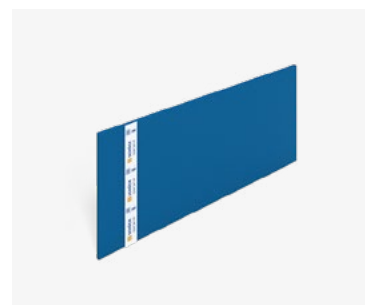

Schöck Tronsole® Typ L-420

Beispiel für eine Bestellbezeichnung:

Schöck Tronsole® Typ L-Set-250

Hinweis:

- Das Schöck Tronsole® Typ L-Set besteht aus 15 Stück Tronsole® Typ L-250 bzw. Typ L-420, 20 m Klebeband auf Rolle, 1 Cutter, 1 Stift.



Schöck Tronsole® Typ L-Set-420

Schöck Tronsole® Typ Z

Produktgruppe 17

Tragendes Trittschalldämmelement für den Anschluss Treppenpodest an Treppenhauswand. Das Element überträgt positive Querkräfte. Je nach Ausführung überträgt das Element zusätzlich negative Querkräfte sowie seitliche Horizontalkräfte.

Produkt			Preis in EUR
Schöck Tronsole® Typ	Elastomerlager	Lieferzeit	Preis/Stück
Z-V-T	unten	A	251,00
Z-V+V-T	unten und oben	A	273,00
Z-VH+VH-T	unten, oben und seitlich	A	298,00
Z-V	unten	A	137,00
Z-V+V	unten und oben	A	159,00
Z-VH+VH	unten, oben und seitlich	A	184,00
Z Part T	–	A	114,00

Beispiel für eine Bestellbezeichnung:

Wandelement mit Tragelement: Schöck Tronsole® Typ Z-V-T

Wandelement: Schöck Tronsole® Typ Z-V

Tragelement: Schöck Tronsole® Typ Z Part T

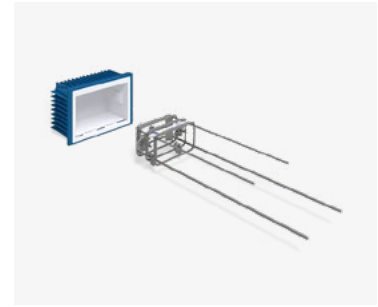

Schöck Tronsole® Typ Z-V-T



Schöck Tronsole® Typ Z-V



Schöck Tronsole® Typ Z Part T

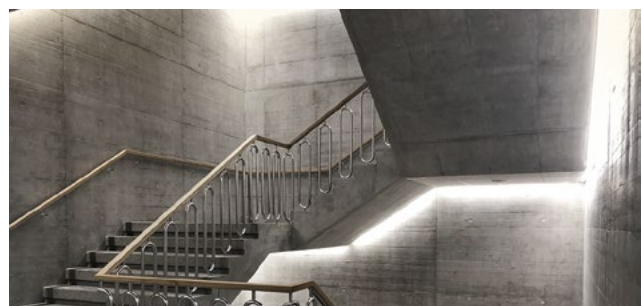
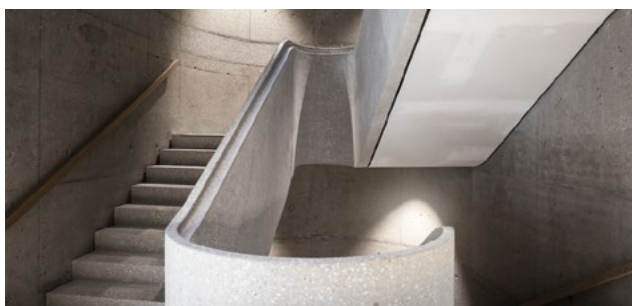

Schöck Tronsole® Typ Q

Produktgruppe 17

Tragendes Trittschalldämmelement für den Anschluss gewendelte Treppe an Treppenhauswand. Das Element überträgt positive Querkräfte.

Produkt					Preis in EUR
Schöck Tronsole® Typ	Fugenbreite in mm	Laufplattendicke in mm	Tragelementmaterial	Lieferzeit	Preis/Stück
Q-A2	≤ 50	≥ 140	Edelstahl	A	175,00
Q-FV	≤ 50	≥ 140	Feuerverzinkt	A	125,00
Q-A2-XL	51-100	≥ 140	Edelstahl	A	187,00
Q-FV-XL	51-100	≥ 140	Feuerverzinkt	A	133,00

Zubehör		Preis in EUR
Produkt	Lieferzeit	Preis/Stück
Brandschutz-Set	A	22,00
Part Brandschutzmanschette (BSM)	A	15,00
Montageelement	A	100,00

Beispiel für eine Bestellbezeichnung:

Schöck Tronsole® Typ Q-FV-XL

Hinweis:

- Bei Anforderungen an den Brandschutz muss das Brandschutz-Set eingebaut werden. Es besteht aus einer Brandschutzabdeckung und einer Brandschutzmanschette. Die Brandschutzabdeckung mit doppelseitigem Klebeband muss zur Abdichtung auf das Wandelement geklebt werden. Die Brandschutzmanschette muss auf das Tragelement geschoben werden. Bei Fugenöffnungen > 20 mm werden weitere Brandschutzmanschetten notwendig.
- Fugenbreite ≤ 25 mm: 1 Brandschutz-Set
Fugenbreite 26 mm bis 45 mm: 1 Brandschutz-Set + 1 zusätzliche Brandschutzmanschette
Fugenbreite 46 mm bis 50 mm: 1 Brandschutz-Set + 2 zusätzliche Brandschutzmanschetten



Schöck Tronsole® Typ Q bestehend aus Wandelement, Tragelement und Laufhülse



Schöck Tronsole® Typ Q Brandschutz-Set



Schöck Tronsole® Typ Q Part Brandschutzmanschette



Schöck Tronsole® Typ Q Montageelement

Schöck Tronsole® Typ P

Produktgruppe 17

Tragendes Trittschalldämmelement für den Anschluss Fertigteil-Podest an Treppenhauswand. Das Element überträgt positive und negative Querkräfte. Ein Element mit Lastaufnahmerichtung VH+VH überträgt zusätzlich seitliche Horizontalkräfte.

Produkt						Preis in EUR
Schöck Tronsole® Typ	Elastomerlager	Fugenbreite in mm	Laufplattendicke in mm	Tragelementmaterial	Lieferzeit	Preis/Stück
P-V+V	unten und oben	≤ 50	≥ 160	Feuerverzinkt	A	233,00
P-VH+VH	unten, oben und seitlich	≤ 50	≥ 160	Feuerverzinkt	A	260,00

Zubehör		Preis in EUR
Produkt	Lieferzeit	Preis/Stück
Brandschutz-Set	A	29,00
Part Brandschutzmanschette (BSM)	A	21,00
Montageelement	A	108,00

Beispiel für eine Bestellbezeichnung:

Schöck Tronsole® Typ P-V+V

Hinweis:

- Bei Anforderungen an den Brandschutz muss das Brandschutz-Set eingebaut werden. Es besteht aus einer Brandschutzabdeckung und einer Brandschutzmanschette. Die Brandschutzabdeckung mit doppelseitigem Klebeband muss zur Abdichtung auf das Wandelement geklebt werden. Die Brandschutzmanschette muss auf das Tragelement geschoben werden. Bei Fugenöffnungen > 20 mm werden weitere Brandschutzmanschetten notwendig.
- Fugenbreite ≤ 25 mm: 1 Brandschutz-Set
- Fugenbreite 26 mm bis 45 mm: 1 Brandschutz-Set + 1 zusätzliche Brandschutzmanschette
- Fugenbreite 46 mm bis 50 mm: 1 Brandschutz-Set + 2 zusätzliche Brandschutzmanschetten



Schöck Tronsole® Typ P bestehend aus Wandelement, Tragelement und Podesthülse



Schöck Tronsole® Typ P Brandschutz-Set



Schöck Tronsole® Typ P Part Brandschutzmanschette



Schöck Tronsole® Typ P Montageelement



Schöck Stacon®

bisher Schöck Dorn

Aufwendige Konstruktionen wie Konsolen oder Doppelwände zur Querkraftübertragung in Dehnfugen lassen sich mit Schöck Stacon® vermeiden. Verformungen durch Temperaturänderungen oder Trocknen des Betons werden mit dem Querkraftdorn zwängungsfrei ermöglicht. Zudem vereinfacht der Einsatz von Schöck Stacon® den Bauablauf und vergrößert die nutzbare Fläche des Gebäudes. Das System Schöck Stacon® überzeugt außerdem mit seiner Vielseitigkeit durch verschiedene Produkttypen.





Maßgeschneiderte Lösungen

Mit zwölf Tragstufen vom einfachen Einzelschubdorn Schöck Stacon® Typ LD bis hin zum fest verankerten Schwerlastdorn Schöck Stacon® Typ SLD wird für jede Lastsituation eine optimale Lösung geboten. Entsprechend der Umwelteinflüsse sorgen Dorne aus Edel- und feuerverzinktem Stahl für eine wirtschaftliche und dauerhafte Verbindung. Mit den Typen LD-Q und SLD-Q sind zusätzlich auch Bewegungen in Querrichtung der Fuge möglich.

Planungssicherheit

Schöck Stacon® Typ LD ist der erste Einzelschubdorn, der als tragendes Verbindungselement in Bauwerken aus Stahlbeton europäisch technisch bewertet und mit CE-Zeichen gemäß ETA 16/0545 gekennzeichnet ist. Nach intensiver Forschungsarbeit hat auch Schöck Stacon® Typ SLD die Europäische Technische Bewertung (ETA 21/0439) erhalten.

Optimaler Brandschutz

Beide Stacon® Typen erreichen die Brandschutzklassifizierung R 120.

Komfortable Bemessung

Mit der neuen Bemessungssoftware Schöck Scalix® wird Stacon® einfach bemessen. Die erforderliche bauseitige Bewehrung wird dabei automatisch optimiert.

Schöck Stacon® Typ SLD Komplettsystem

Produktgruppe 28

Schwerlastdorn mit längsverschieblicher Hülse				Preis in EUR
Schöck Stacon® Typ	Material	Dorn-Durchmesser in mm	Lieferzeit	Preis/Stück
SLD 220	Edelstahl A4	22	B	182,00
SLD 250	Edelstahl A4	25	B	210,00
SLD 300	Edelstahl A4	30	B	293,00
SLD 350	Edelstahl A4	35	B	459,00
SLD 400	Edelstahl A4	40	B	582,00
SLD 450	Edelstahl A4	45	B	821,00



Schöck Stacon® Typ SLD

Schöck Stacon® Typ SLD-Q Komplettsystem

Produktgruppe 28

Schwerlastdorn mit quer- und längsverschieblicher Hülse				Preis in EUR
Schöck Stacon® Typ	Material	Dorn-Kantenlänge in mm	Lieferzeit	Preis/Stück
SLD-Q 220	Edelstahl A4	22	B	256,00
SLD-Q 300	Edelstahl A4	30	B	572,00
SLD-Q 400	Edelstahl A4	40	B	979,00



Schöck Stacon® Typ SLD-Q
(längs- und querverschieblich)

Schöck Stacon® Typ SLD Part BSM Brandschutzmanschette

Produktgruppe 281

Brandschutzmanschette für Typ SLD und SLD-Q			Preis in EUR
Schöck Stacon® Typ	Fugenbreite in mm	Lieferzeit	Preis/Stück
SLD 220-300 Part BSM 0	0	C	17,10
SLD 350-450 Part BSM 0	0	C	31,10
SLD 220 Part BSM 20	20	B	10,40
SLD 220 Part BSM 30	30	B	11,70
SLD 250 Part BSM 20	20	B	14,50
SLD 250 Part BSM 30	30	B	16,60
SLD 300 Part BSM 20	20	B	18,70
SLD 300 Part BSM 30	30	B	19,80
SLD 350-400 Part BSM 20	20	B	28,20
SLD 350-400 Part BSM 30	30	B	29,30
SLD 450 Part BSM 20	20	B	36,20
SLD 450 Part BSM 30	30	B	37,20



Schöck Stacon® Typ SLD Part BSM

Schöck Stacon® Typ LD S-A4 Komplettsystem

Produktgruppe 48

Lastdorn aus Edelstahl mit längsverschieblicher Edelstahlhülse						Preis in EUR
Schöck Stacon® Typ	Material		Dorn-durchmesser in mm	Dornlänge in mm	Lieferzeit	Preis/Stück
	Hülse	Dorn				
LD 16 S-A4	A4	A4	16	270	B	31,30
LD 20 S-A4	A4	A4	20	320	B	45,80
LD 22 S-A4	A4	A4	22	350	B	56,00
LD 25 S-A4	A4	A4	25	390	B	74,70
LD 30 S-A4	A4	A4	30	450	B	111,30

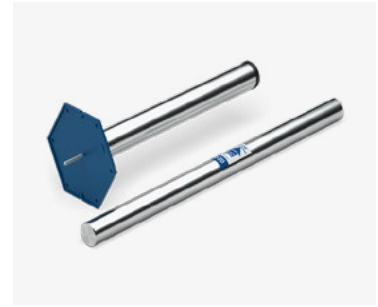

Schöck Stacon® Typ LD S-A4

Schöck Stacon® Typ LD-Q S-A4 Komplettsystem

Produktgruppe 48

Lastdorn aus Edelstahl mit längs- und querverschieblicher Edelstahlhülse						Preis in EUR
Schöck Stacon® Typ	Material		Dorn-durchmesser in mm	Dornlänge in mm	Lieferzeit	Preis/Stück
	Hülse	Dorn				
LD-Q 16 S-A4	A4	A4	16	270	B	60,50
LD-Q 20 S-A4	A4	A4	20	320	B	84,40
LD-Q 22 S-A4	A4	A4	22	350	B	95,90
LD-Q 25 S-A4	A4	A4	25	390	B	114,90
LD-Q 30 S-A4	A4	A4	30	450	B	158,60



Schöck Stacon® Typ LD-Q S-A4

Schöck Stacon® Typ LD P-A4 Komplettsystem

Produktgruppe 48

Lastdorn aus Edelstahl mit längsverschieblicher Kunststoffhülse						Preis in EUR
Schöck Stacon® Typ	Material		Dorn-durchmesser in mm	Dornlänge in mm	Lieferzeit	Preis/Stück
	Hülse	Dorn				
LD 16 P-A4	PE	A4	16	270	B	21,50
LD 20 P-A4	PE	A4	20	320	B	30,40
LD 22 P-A4	PE	A4	22	350	B	38,50
LD 25 P-A4	PE	A4	25	390	B	54,10
LD 30 P-A4	PE	A4	30	450	B	85,40



Schöck Stacon® Typ LD P-A4

Schöck Stacon® Typ LD P-Zn Komplettsystem

Produktgruppe 48

Lastdorn aus verzinktem Stahl mit längsverschieblicher Kunststoffhülse						Preis in EUR
Schöck Stacon® Typ	Material		Dorn-durchmesser in mm	Dornlänge in mm	Lieferzeit	Preis/Stück
	Hülse	Dorn				
LD 16 P-Zn	PE	S690	16	270	B	11,90
LD 20 P-Zn	PE	S690	20	320	B	16,90
LD 22 P-Zn	PE	S690	22	350	B	18,00
LD 25 P-Zn	PE	S690	25	390	B	22,30
LD 30 P-Zn	PE	S690	30	450	B	38,00



Schöck Stacon® Typ LD P-Zn

Schöck Stacon® Typ LD F-A4 Komplettsystem

Produktgruppe 48

Lastdorn aus Edelstahl mit halbseitiger Kunststoffhülse						Preis in EUR
Schöck Stacon® Typ	Material		Dorn-durchmesser in mm	Dornlänge in mm	Lieferzeit	Preis/Stück
	Hülse	Dorn				
LD 16 F-A4	PE	A4	16	270	B	21,30
LD 20 F-A4	PE	A4	20	320	B	30,20
LD 22 F-A4	PE	A4	22	350	B	38,30
LD 25 F-A4	PE	A4	25	390	B	53,80
LD 30 F-A4	PE	A4	30	450	B	85,20



Schöck Stacon® Typ LD F-A4

Schöck Stacon® Typ LD F-Zn Komplettsystem

Produktgruppe 48

Lastdorn aus verzinktem Stahl mit halbseitiger Kunststoffhülse						Preis in EUR
Schöck Stacon® Typ	Material		Dorn-durchmesser in mm	Dornlänge in mm	Lieferzeit	Preis/Stück
	Hülse	Dorn				
LD 16 F-Zn	PE	S690	16	270	B	11,60
LD 20 F-Zn	PE	S690	20	320	B	16,70
LD 22 F-Zn	PE	S690	22	350	B	17,70
LD 25 F-Zn	PE	S690	25	390	B	22,00
LD 30 F-Zn	PE	S690	30	450	B	37,80



Schöck Stacon® Typ LD F-Zn

Schöck Stacon® Typ LD Part BSM Brandschutzmanschette

Produktgruppe 281

Brandschutzmanschette für Typ LD und LD-Q			Preis in EUR
Schöck Stacon® Typ	Fugenbreite	Lieferzeit	Preis/Stück
LD 16-30 Part BSM 0	0	C	17,10
LD 16-22 Part BSM 20	20	B	10,40
LD 16-22 Part BSM 30	30	B	11,70
LD 25-30 Part BSM 20	20	B	14,50
LD 25-30 Part BSM 30	30	B	16,60



Schöck Stacon® Typ LD Part BSM

Schöck Dorn Typ SLD Komplettsystem

Produktgruppe 28

Schwerlastdorn mit längsverschieblicher Hülse			Preis in EUR
Schöck Dorn Typ	Gewicht in kg	Lieferzeit	Preis/Stück
SLD 40	2,5	A	166,00
SLD 50	2,8	A	195,00
SLD 60	3,7	A	228,00
SLD 70	5,0	A	281,00
SLD 80	7,2	A	340,00
SLD 120	13,6	C	670,00
SLD 150	22,1	C	911,00



Schöck Dorn Typ SLD

Schöck Dorn Typ SLD-Q Komplettsystem

Produktgruppe 28

Schwerlastdorn mit quer- und längsverschieblicher Hülse			Preis in EUR
Schöck Dorn Typ	Gewicht in kg	Lieferzeit	Preis/Stück
SLD Q 40	3,2	B	231,00
SLD Q 50	3,8	B	257,00
SLD Q 60	4,7	B	292,00
SLD Q 70	6,4	B	380,00
SLD Q 80	10,2	B	525,00
SLD Q 120	19,0	C	871,00
SLD Q 150	31,7	C	1056,00

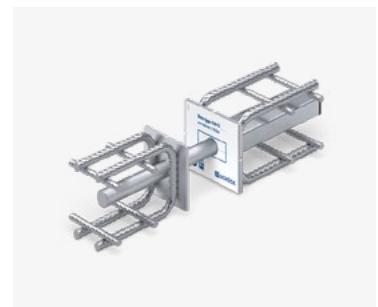
Schöck Dorn Typ SLD-Q
(längs- und querverschieblich)

- Das Q-Hülselement erlaubt eine Querverschieblichkeit des Dornes um ± 12 mm.

Schöck Dorn Typ SLD Part BSM Brandschutzmanschette

Produktgruppe 281

Brandschutzmanschette für Typ SLD und SLD-Q			Preis in EUR
Schöck Dorn Typ	Fugenbreite in mm	Lieferzeit	Preis/Stück
SLD 40-120 Part BSM 0	0	C	17,10
SLD 40-50 Part BSM 20	20	B	10,40
SLD 40-50 Part BSM 30	30	B	11,70
SLD 60-70 Part BSM 20	20	B	14,50
SLD 60-70 Part BSM 30	30	B	16,60
SLD 80 Part BSM 20	20	B	18,70
SLD 80 Part BSM 30	30	B	19,80
SLD 120-150 Part BSM 20	20	B	36,20
SLD 120-150 Part BSM 30	30	B	37,20



Schöck Dorn Typ SLD Part BSM

Schöck Bole®

Als ideale Durchstanzbewehrung für punktförmig gestützte Flachdecken bietet Schöck Bole® viele Vorteile. Die unterschiedlichen Typen des Systems ermöglichen den Einbau vor, während oder nach der Verlegung der Deckenbewehrung. Alle Typen werden einbaufertig geliefert. Zur Montage werden keine weiteren Teile benötigt.



Schnelle Verarbeitung

Das einbaufertig gelieferte System ermöglicht eine schnelle Verarbeitung auf der Baustelle.

Einfacher Einbau

Je nach System kann Schöck Bole® vor, nach oder während der Verlegung der Bewehrung eingebaut werden.

Hohe Einbausicherheit

Durch Abstandhalter wird die Betondeckung sauber eingehalten – einsetzbar bei Betondeckung von 20/25/30/35 mm.

Einfache Zuordnung

Die Hinweissfahne am ersten Bolzen kennzeichnet die Einbaurichtung und die genaue Typenbezeichnung. Weiterhin können Stützenpositionen und Plannummern aufgedruckt werden, um die Zuordnung zu erleichtern.

Hohe Planungssicherheit

Die Durchstanzbewehrung verfügt über die Europäische Technische Bewertung ETA 13/0076.

- Bole® Typ O** wird nach dem Verlegen der oberen Lage der Deckenbewehrung eingebaut – ideal für den leichten und schnellen Einbau auf der Baustelle geeignet.
- Bole® Typ U** wird vor dem Verlegen der unteren Bewehrungslage eingebaut und ist sowohl für den Einsatz auf der Baustelle als auch im Fertigteilwerk geeignet. Abstandhalter werden lose mitgeliefert.
- Bole® Typ F** wurde speziell für den Einsatz im Fertigteilwerk entwickelt und reiht sich optimal in den Fertigungsablauf ein.
- Bole® Typ K** kommt bei Fundamentplatten zum Einsatz. Sie wird durch Abstellen der Leiste auf der unteren Bewehrungslage eingebaut.

Durchstanz- bewehrung	Preise gelten für die Typen O/U/K Preis in Euro / Bolzen					
	Bolzen- durch- messer 10	Bolzen- durch- messer 12	Bolzen- durch- messer 14	Bolzen- durch- messer 16	Bolzen- durch- messer 20	Bolzen- durch- messer 25
Bolzenhöhe in mm						
130	5,21	5,59	-	-	-	-
140	5,26	5,63	6,16	-	-	-
150	5,30	5,67	6,22	-	-	-
160	5,35	5,72	6,27	7,23	-	-
170	5,40	5,76	6,32	7,30	-	-
180	5,44	5,80	6,38	7,37	-	-
190	5,49	5,85	6,43	7,44	10,42	-
200	5,53	5,89	6,48	7,51	10,54 *	-
210	5,58	5,93	6,54	7,58	10,66	-
220	5,62	5,98	6,59	7,65	10,78 *	14,21 *
230	5,67	6,02	6,64	7,71	10,90	14,45 *
240	5,71	6,06	6,70	7,78	11,03	14,68 *
250	5,76	6,11	6,75	7,85	11,15	14,92 *
260	5,80 *	6,15	6,80	7,92	11,27	15,16 *
270	5,85 *	6,19 *	6,86	7,99	11,39	15,40 *
280	5,89 *	6,24 *	6,91	8,06	11,51	15,64 *
290	5,94 *	6,28 *	6,96	8,13	11,63	15,88 *
300	5,99 *	6,32 *	7,02	8,20	11,75	16,12 *
310	6,03 *	6,37 *	7,07	8,27	11,87	16,35
320	6,08 *	6,41 *	7,12	8,34	12,00	16,59 *
330	6,12 *	6,45 *	7,18	8,41	12,12	16,83
340	6,17 *	6,50 *	7,23	8,48	12,24	17,07
350	6,21 *	6,54 *	7,28	8,55	12,36	17,31
360	6,26 *	6,58 *	7,34	8,62	12,48	17,55
370	6,30 *	6,63 *	7,39 *	8,69 *	12,60 *	17,79 *
380	6,35 *	6,67 *	7,44 *	8,76 *	12,72	18,03
390	6,39 *	6,71 *	7,50 *	8,83 *	12,85	18,26
400	6,44 *	6,76 *	7,55 *	8,90 *	12,97	18,50
410	6,48 *	6,80 *	7,60 *	8,97 *	13,09 *	18,74 *
420	6,53 *	6,84 *	7,66 *	9,03 *	13,21 *	18,98 *
430	6,58 *	6,89 *	7,71 *	9,10 *	13,33 *	19,22
440	6,62 *	6,93 *	7,76 *	9,17 *	13,45 *	19,46
450	6,67 *	6,97 *	7,82 *	9,24 *	13,57 *	19,70 *
460	6,71 *	7,02 *	7,87 *	9,31 *	13,70 *	19,93 *
470	6,76 *	7,06 *	7,92 *	9,38 *	13,82 *	20,17 *
480	6,80 *	7,10 *	7,98 *	9,45 *	13,94 *	20,41 *
490	6,85 *	7,15 *	8,03 *	9,52 *	14,06 *	20,65 *
500	6,89 *	7,19 *	8,08 *	9,59 *	14,18 *	20,89 *



Schöck Bole® Typ O



Schöck Bole® Typ U



Schöck Bole® Typ K



Schöck Bole® Typ F für Fertigteilwerke

Beispiel Preisermittlung für Schöck Bole® Typ O 12-180-3/A390

Bolzendurchmesser: 12, Bolzenhöhe: 180 mm, Bolzenanzahl: 3, Maßkettentyp: A,
Leistenlänge: 390 mm

$3 \cdot 5,80 \text{ €/Bolzen} = 17,40 \text{ € je Bole®}$

Hinweis:

- Für alle Bolzenabmessungen ohne Kennzeichnung gilt Lieferzeit B.
- Für die Bolzenabmessungen, welche mit einem * gekennzeichnet sind, gilt Lieferzeit C.
- Preise für weitere Bolzenhöhen auf Anfrage.
- Schöck Bole® Typ F ist bis zu einer Bolzenhöhe von 600 mm lieferbar.
- Schöck Bole® Typ K ist nur in Durchmesser 20 mm und 25 mm sowie ab einer Bolzenhöhe ≥ 350 mm verfügbar.
- Keine Lieferung von Einzelbolzen; eine Schöck Bole® hat mindestens 2 Bolzen.

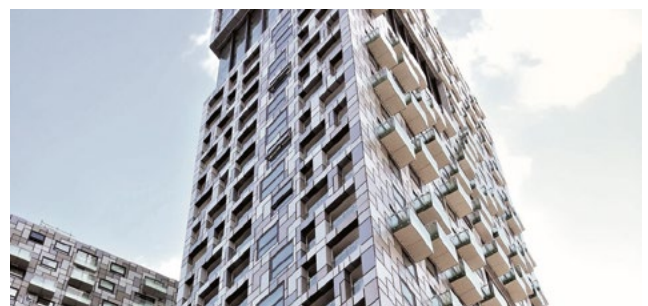

Schöck Isolink® Typ C für Betonfassaden

Als rechnerisch wärmebrückenfreie Befestigung für kerngedämmte Betonfassaden überzeugt Schöck Isolink®. Der thermisch trennende Anker besteht aus dem innovativen, von Schöck entwickelten Glasfaserverbundwerkstoff. Für Fertigteilwerke und auf der Baustelle stellt Schöck Isolink® die wirtschaftliche, energieeffiziente Alternative zu herkömmlichen Verbundsystemen für kerngedämmte Element- und Sandwichwände dar.



Einfacher Einbau

Schöck Isolink® lässt sich einfach in die vorgebohrte Dämmung einbringen. Aufwendiges Ausschäumen der Fugenzwischenräume, wie bei herkömmlichen Gitterträgerverbindungen oder Edelstahlsystemen, entfällt.

Sicherer Feuerwiderstand

Durch adäquate Wandaufbauten ist die Feuerwiderstandsklasse REI 120-M erzielbar.

Höchste Serviceorientierung

Neben technischer Beratung in der Planungsphase unterstützt Schöck auch vor Ort im Fertigteilwerk.

Individuelle Maßfertigung

Die Anker werden maßgenau und einbaufertig für die jeweiligen Wanddicken zum Fertigteilwerk geliefert.

Maximal wärmedämmend

Aufgrund der geringen Wärmeleitfähigkeit ist Schöck Isolink® ideal für den Einsatz in kerngedämmten Betonfassaden geeignet. Der Fassadenanker ermöglicht eine rechnerisch wärmebrückenfreie Verbindung der Außenschale von Element- und Sandwichwänden.

Bauaufsichtlich zugelassen

Für Element- und Sandwichwände beim DIBt unter der Zulassungsnummer Z-21.8-1894. zugelassen. Diese Zulassung ist ebenfalls in Österreich anwendbar.

Hohe Wirtschaftlichkeit

Bei Elementwänden sind pro m² nur ca. 2–5 Anker notwendig (nach statischer Erfordernis), Edelstahl-Gitterträger entfallen. Bei Sandwichwänden sind nur ca. 1–2 Anker pro m² nötig. Weitere Einbauteile, wie Abstandhalter, sind nicht erforderlich.

Sichtbeton

Zur Herstellung von hochwertigen Betonwänden wird Schöck Isolink® mit Tiefenbegrenzer eingesetzt.

Auf Anfrage verfügbar

Weitere Informationen zu Produkten, Preisen oder Lieferzeiten geben wir gerne auf Anfrage.

Schöck Isolink® Typ F für VHF

Wenn es um die Befestigung der zukunftsweisenden vorgehängten hinterlüfteten Fassade (VHF) geht, überzeugt Schöck Isolink® als energieeffizientes Verbindungselement. Der Fassadenanker aus Glasfaserverbundwerkstoff ermöglicht die rechnerisch wärmebrückenfreie Konstruktion und erfüllt höchste Gebäudeenergiestandards.



Extrem energieeffizient

Die Wärmeleitfähigkeit von Schöck Isolink® ist rund 200 mal geringer als die von Wandhaltern aus Aluminium und 15 mal geringer als die von Wandhaltern aus Edelstahl.

Zertifiziert

Schöck Isolink® wurde vom Passivhausinstitut Darmstadt für alle Gewichtsklassen der VHF in die höchste Klassifizierung phA⁺ eingestuft.

Zugelassen

Schöck Isolink® ist vom Deutschen Institut für Bautechnik (DIBt) zugelassen.

Einfacher Einbau

Der Stab lässt sich einfach in Beton oder Mauerwerk mit Hilfe eines zugelassenen Verbundmörtels verankern. Über das Anschlussgewinde kann eine Ankerplatte oder Unterkonstruktion montiert werden.

Äußerst wirtschaftlich

Durch die geringe Wärmeleitfähigkeit wird die Dicke der Wärmedämmung bei gleichbleibendem U-Wert der Wand signifikant reduziert. Im direkten Vergleich zu Aluminium-Wandhaltern sind dadurch beim Dämmmaterial Einsparungen von ca. 50 % möglich.

Hoher Brandschutz

Schöck Isolink® erfüllt die Brandschutzanforderungen einer VHF für Gebäudeklasse 1–5 der Landesbauordnung.

Perfekt für die Sanierung

Schöck Isolink® Typ F überbrückt mühelos nicht-tragende Schichten. Er kann einfach durch einen bestehenden Vollwärmeschutz gesetzt und verankert werden. Das macht den Rückbau der alten Fassade überflüssig.

Auf Anfrage verfügbar

Weitere Informationen zu Produkten, Preisen oder Lieferzeiten geben wir gerne auf Anfrage.

Schöck Signo®

Das Abschalelement Schöck Signo® ersetzt herkömmliche Schalungen für Beton aus Holz oder Polystyrol. Diese Schalungstechnik für den Betonbau bietet einen hochwertigen Abschluss bei der Vorfertigung von Balkonen, Decken und Wänden – sowohl im Fertigteilwerk als auch im Ortbetonbau. Schöck Signo® verfügt darüber hinaus über porenarme Oberflächen.

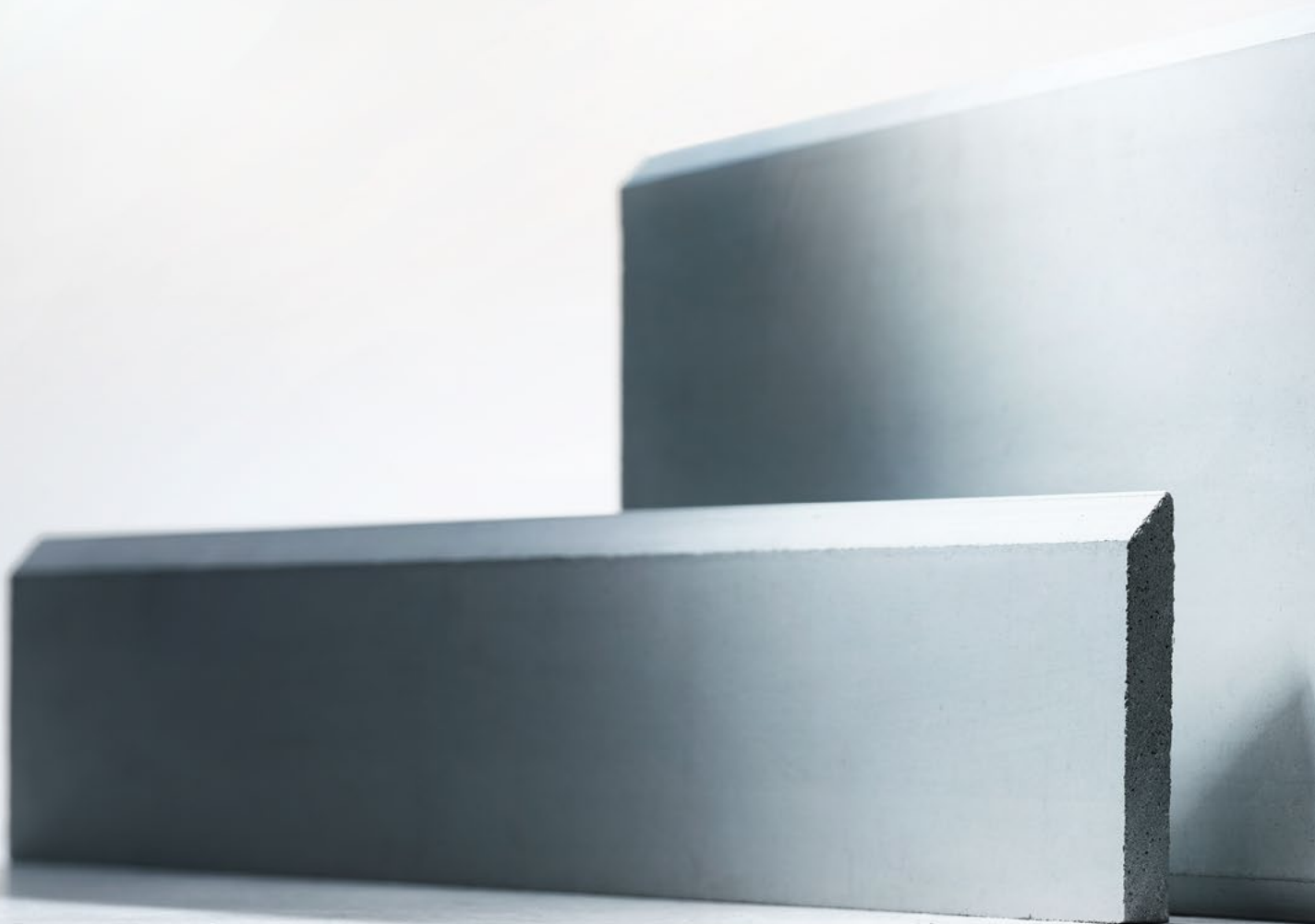



Wirtschaftlich

Ob Tür-, Fenster-, Treppenöffnungen oder Balkone – mit der verlorenen Schalung Schöck Signo® hat jedes Betonteil einen perfekten Rahmen. Und weil das Entfernen und Entsorgen herkömmlicher Decken- und Wandschalungen entfällt, sorgt Schöck Signo® auf der Baustelle für eine rationelle und wirtschaftliche Bauweise.

Flexibel

Das breitgefächerte Produktprogramm für Türöffnungen, Balkone und Stiegen sorgt im Fertigteilwerk für Flexibilität im Produktionsprozess. Auch auf Baustellen können Abschaltungen und Aussparungen mit Schöck Signo® hergestellt werden.

Einbaufertig

Die Betonschalung wird einbaufertig geliefert. Sie muss lediglich auf Länge oder Gehrung für Ecken abgesägt werden. Weitere Nacharbeiten sind mit Schöck Signo® überflüssig und alle Türöffnungen für Bauarbeiter und Besichtigungen ohne Hindernisse begehbar.

Auf Anfrage verfügbar

Weitere Informationen zu Produkten, Preisen oder Lieferzeiten geben wir gerne auf Anfrage.





„ Mit Schöck in
die Zukunft
und bei jedem
Projekt auf der
sicheren Seite.“

Impressum

Herausgeber: Schöck Bauteile Ges.m.b.H.
Argentinerstraße 22/1/7
1040 Wien
Telefon: 01 7865760

Copyright:

© 2022, Schöck Bauteile Ges.m.b.H.

Der Inhalt dieser Druckschrift darf auch nicht auszugsweise ohne schriftliche Genehmigung der Schöck Bauteile Ges.m.b.H. an Dritte weitergegeben werden. Alle technischen Angaben, Zeichnungen usw. unterliegen dem Gesetz zum Schutz des Urheberrechts.

Bilder:

Schöck, Alain Bucher (S. 87), André Mailänder (S. 97 l.), Besix (S. 44 l.), Markus Schieder (S. 68 l.), Medienkunstmanufaktur GbR – Pierre Kneifl (S. 28), Moritz Bernouilly (S. 36, 39), Papa Rhein Hotel GmbH (S. 17), Strohut Pictures (S. 84 l.), WPJ Immobilien (S. 68 r.)

Preisliche und technische Änderungen vorbehalten
Erscheinungsdatum: Dezember 2022



Schöck Bauteile Ges.m.b.H.
Argentinierstraße 22/1/7
1040 Wien
Telefon: 01 7865760
office-at@schoeck.com
www.schoeck.com